

# GR

RICOH

**GR II**

**Γρήγορος Οδηγός**

Ο σειριακός αριθμός αναγράφεται στο κάτω τμήμα της μηχανής.

## Έλεγχος του Περιεχομένου της Συσκευασίας

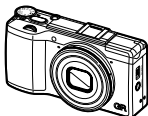

GR II



**Κάλυμμα  
θερμού πέλδου**

(προσαρμοσμένο  
στη μηχανή)



**Επαναφορτιζό-  
μενη μπαταρία  
(DB-65)**

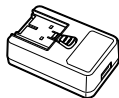

**Τροφοδοτικό  
USB  
(AC-U1)**



Ρευματολήπτης

- Καλώδιο USB
- Ιμάντας χεριού
- CD-ROM
- Γρήγορος Οδηγός (αυτές οι οδηγίες)

## Εγγραφή Χρήστη

Σας ευχαριστούμε για την αγορά ενός προϊόντος της RICOH IMAGING. Προκειμένου να σας παρέχουμε την καλύτερη δυνατή υποστήριξη και εμπειρία εξυπηρέτησης για το προϊόν που έχετε αγοράσει, σας παρακαλούμε να ολοκληρώσετε την καταχώρηση εγγραφής χρήστη.

Επισκεφθείτε τον εξής Ιστότοπο για να συμπληρώσετε την καταχώρηση εγγραφής χρήστη.

**<http://www.ricoh-imaging.com/registration/>**

Οι εγγεγραμμένοι χρήστες θα ειδοποιηθούν μέσω e-mail σχετικά με σημαντικές πληροφορίες για την υποστήριξη των πελατών, όπως αναβαθμίσεις της έκδοσης firmware, κλπ.

## Εισαγωγή

Αυτό ο Γρήγορος Οδηγός παρέχει πληροφορίες σχετικά με το πώς να χρησιμοποιήσετε τις λειτουργίες λήψης και αναπαραγωγής αυτής της μηχανής και των σχετικών προφυλάξεων. Διαβάστε προσεκτικά αυτόν το Γρήγορο Οδηγό για να κάνετε την καλύτερη δυνατή χρήση των λειτουργιών που είναι διαθέσιμες με αυτή τη μηχανή. Φυλάξτε αυτό το Γρήγορο Οδηγό για μελλοντική αναφορά.

RICOH IMAGING COMPANY, LTD.

Προφυλάξεις ασφαλείας	Για να διασφαλιστεί η ασφαλής χρήση, διαβάστε προσεκτικά όλες τις προφυλάξεις ασφαλείας.
Δοκιμαστικές λήψεις	Πριν από τη λήψη φωτογραφιών σημαντικών γεγονότων, κάντε δοκιμαστικές λήψεις για να διασφαλιστεί ότι η μηχανή λειτουργεί σωστά.
Πνευματικά Δικαιώματα	Απαγορεύεται η αναπαραγωγή ή τροποποίηση εγγράφων, περιοδικών και άλλων υλικών με πνευματικά δικαιώματα, για οποιοδήποτε σκοπό πέραν από την προσωπική χρήση, στο σπίτι, ή για άλλες παρόμοιες περιορισμένες χρήσεις, χωρίς τη συγκατάθεση του κατόχου των πνευματικών δικαιωμάτων.
Απαλλαγή από την ευθύνη	Η RICOH IMAGING COMPANY δεν αναλαμβάνει καμία ευθύνη για τυχόν αποτυχημένη εγγραφή ή απεικόνιση εικόνων ως αποτέλεσμα δυσλειτουργία του προϊόντος.
Παρεμβολή ραδιοσυχνότητων	Λειτουργώντας αυτήν τη μηχανή κοντά σε άλλες ηλεκτρονικές συσκευές μπορεί να επηρεάσει αρνητικά τόσο τη μηχανή όσο και την άλλη συσκευή. Παρεμβολές είναι ιδιαίτερα πιθανό να εμφανιστούν εάν η μηχανή χρησιμοποιείται σε άμεση γειτνίαση με ένα δέκτη ραδιοφώνου/τηλεόρασης. Σε μια τέτοια περίπτωση, να λάβετε τα ακόλουθα μέτρα. <ul style="list-style-type: none"><li>• Κρατήστε τη μηχανή, όσο το δυνατόν πιο μακριά από το δέκτη ραδιοφώνου/τηλεόρασης.</li><li>• Αλλάξτε τον προσανατολισμό της κεραίας του δέκτη ραδιοφώνου/τηλεόρασης.</li><li>• Χρησιμοποιήστε μία διαφορετική πρίζα παροχής ρεύματος.</li></ul>

Η παρούσα έκδοση δεν μπορεί να αναπαραχθεί εν όλω ή εν μέρει, χωρίς τη ρητή έγγραφη άδεια της RICOH IMAGING COMPANY.

© RICOH IMAGING COMPANY, LTD. 2015

Η RICOH IMAGING COMPANY διατηρεί το δικαίωμα να αλλάξει το περιεχόμενο του παρόντος εγχειριδίου σε οποιαδήποτε χρονική στιγμή χωρίς προηγούμενη ειδοποίηση.

Έχει γίνει κάθε προσπάθεια για την εξασφάλιση της ακρίβειας των πληροφοριών σε αυτό το εγχειρίδιο. Εάν παρατηρήσετε, ωστόσο, τυχόν λάθη ή παραλείψεις, θα ήμασταν ευγνώμονες αν θα μας ενημερώνατε στη διεύθυνση που αναγράφεται στο οπισθόφυλλο αυτού του φυλλαδίου.

## Σχετικά με τη λειτουργία Ασύρματου LAN

- Μη χρησιμοποιείτε τη μηχανή σε ένα μέρος όπου τα ηλεκτρικά προϊόντα, οι συσκευές AV/OA, κλπ. δημιουργούν μαγνητικά πεδία και ηλεκτρομαγνητικά κύματα.
- Εάν η μηχανή επηρεάζεται από μαγνητικά πεδία και ηλεκτρομαγνητικά κύματα, μπορεί να μην είναι σε θέση να επικοινωνήσει.
- Αν η μηχανή χρησιμοποιείται κοντά σε μία τηλεόραση ή ραδιόφωνο, μπορεί να προκύψει κακή υποδοχή σήματος ή βλάβη στην οθόνη τηλεόρασης.
- Εάν κοντά στη μηχανή υπάρχουν πολλά σημεία ασύρματης πρόσβασης LAN και χρησιμοποιείται το ίδιο κανάλι, η λειτουργία αναζήτησης δεν μπορεί να εκτελεστεί σωστά.
- Η ευθύνη για την ασφάλεια των δεδομένων σας που αποθηκεύονται, αποστέλλονται ή λαμβάνονται είναι δική σας.

Στη ζώνη συχνότητας που χρησιμοποιείται από τη μηχανή, λειτουργούν πέραν των βιομηχανικών, επιστημονικών και ιατρικών συσκευών, όπως είναι οι φούρνοι μικροκυμάτων, και ραδιοφωνικοί σταθμοί (ασύρματοι σταθμοί που απαιτούν άδεια) και προσδιορισμένοι ραδιοφωνικοί σταθμοί χαμηλής ισχύος (ασύρματοι σταθμοί που δεν απαιτούν άδεια) για την ταυτοποίηση κινητού αντικείμενου που χρησιμοποιούνται στις γραμμές παραγωγής κλπ. και ερασιτεχνικοί ραδιοφωνικοί σταθμοί (ασύρματοι σταθμοί που απαιτούν άδεια).

1. Πριν χρησιμοποιήσετε τη μηχανή, επιβεβαιώστε ότι στην περιοχή δεν λειτουργούν εγκαταστάσεις ραδιοφωνικών σταθμών και προσδιορισμένοι ραδιοφωνικοί σταθμοί χαμηλής ισχύος για την αναγνώριση κινητού αντικείμενου και ερασιτεχνικοί ραδιοφωνικοί σταθμοί.
2. Σε περίπτωση που η μηχανή προκαλεί επιβλαβείς παρεμβολές ραδιοσυχνότητας σε εγκαταστάσεις ραδιοφωνικών σταθμών για την αναγνώριση κινητού αντικείμενου, αλλάξτε αμέσως τη συχνότητα που χρησιμοποιείται για την αποφυγή παρεμβολών.
3. Εάν έχετε άλλα προβλήματα, όπως να προκαλεί η μηχανή επιβλαβείς παρεμβολές ραδιοφωνικών σημάτων σε προσδιορισμένους ραδιοφωνικούς σταθμούς χαμηλής ισχύος για την ταυτοποίηση κινητού αντικείμενου ή σε ερασιτεχνικούς ραδιοφωνικούς σταθμούς, επικοινωνήστε με το πλησιέστερο κέντρο τεχνικής εξυπηρέτησης.

Αυτή η φωτογραφική μηχανή συμμορφώνεται με τα τεχνικά πρότυπα σύμφωνα με τους Νόμους περί Ραδιοφωνικών Εκπομπών και περί Τηλεπικοινωνιών. Στην οθόνη μπορεί να απεικονιστεί η πιστοποίηση της συμμόρφωσης με τις τεχνικές προδιαγραφές.



### Απεικόνιση των Σημάτων Πιστοποίησης

Τα σήματα πιστοποίησης της συμμόρφωσης με τα ασύρματα τεχνικά πρότυπα σύμφωνα με τους Νόμους περί Ραδιοφωνικών Εκπομπών και περί Τηλεπικοινωνιών, μπορούν να απεικονιστούν από το [Σήματα Πιστοποίησης] μέσα από το μενού [Ρύθμιση]. Για τον τρόπο χρήσης των μενού αναφερθείτε στο "Χρήση του Μενού" (σελ.18).

## Εμπορικά Σήματα

- Οι ονομασίες Microsoft, Windows, Windows 7<sup>®</sup>, και Windows 8<sup>®</sup> είναι καταχωρημένα εμπορικά σήματα της Microsoft Corporation στις Ηνωμένες Πολιτείες της Αμερικής και σε άλλες χώρες.
  - Τα Macintosh και Mac OS και OS X είναι καταχωρημένα εμπορικά σήματα της Apple Inc., στις Ηνωμένες Πολιτείες της Αμερικής και σε άλλες χώρες.
  - Το IOS είναι εμπορικό σήμα ή σήμα κατατεθέν της Cisco στις ΗΠΑ και σε άλλες χώρες και χρησιμοποιείται κατόπιν άδειας.
  - Η ονομασία Adobe, το λογότυπο Adobe και το Adobe Reader είναι εμπορικά σήματα ή καταχωρημένα εμπορικά σήματα της Adobe Systems Incorporated στις Ηνωμένες Πολιτείες και/ή σε άλλες χώρες.
  - Αυτό το προϊόν ενσωματώνει την τεχνολογία DNG με την άδεια της Adobe Systems Incorporated.  
Το λογότυπο DNG είναι ένα εμπορικό σήμα ή σήμα κατατεθέν της Adobe Systems Incorporated στις Ηνωμένες Πολιτείες και/ή σε άλλες χώρες.
  - Το λογότυπο SDXC είναι εμπορικό σήμα της SD-3C, LLC.
  - Η ονομασία HDMI, το λογότυπο HDMI και το High-Definition Multimedia Interface είναι εμπορικά σήματα ή καταχωρημένα εμπορικά σήματα της HDMI Licensing, LLC στις Ηνωμένες Πολιτείες και/ή σε άλλες χώρες.
  - Το SILKYPIX είναι σήμα κατατεθέν του Ichikawa Soft Laboratory.
  - Οι ονομασίες Google, Google Play, και Android είναι εμπορικά σήματα ή καταχωρημένα εμπορικά σήματα της Google Inc.
  - Το Wi-Fi είναι σήμα κατατεθέν της Wi-Fi Alliance.
  - Το N-Mark είναι εμπορικό σήμα ή καταχωρημένο εμπορικό σήμα της NFC Forum, Inc. στις Ηνωμένες Πολιτείες και σε άλλες χώρες.
  - Το Facebook είναι σήμα κατατεθέν της Facebook, Inc.
  - Το Twitter είναι σήμα κατατεθέν της Twitter, Inc.
  - Το Tumblr είναι σήμα κατατεθέν της Tumblr, Inc.
- Όλες οι υπόλοιπες εμπορικές ονομασίες στο εγχειρίδιο αυτό αποτελούν ιδιοκτησία των αντίστοιχων ιδιοκτητών.

## Άδεια Χαρτοφυλακίου Ευρεσιτεχνίας AVC

Αυτό το προϊόν έχει αδειοδοτηθεί βάσει της AVC Patent Portfolio License για προσωπική χρήση από καταναλωτή ή άλλες χρήσεις στις οποίες δεν λαμβάνεται αμοιβή για (i) κωδικοποίηση βίντεο σύμφωνα με το πρότυπο AVC ("AVC video") και/ή (ii) αποκωδικοποίηση AVC video που κωδικοποιήθηκε από έναν καταναλωτή στα πλαίσια προσωπικής δραστηριότητας και/ή αποκτήθηκε από έναν αδειοδοτημένο παραγωγό video για την παροχή AVC video.

Καμία άδεια δεν χορηγείται ή συνάγεται για οποιαδήποτε άλλη χρήση.  
Πρόσθετες πληροφορίες μπορούν να ληφθούν από τη MPEG LA, L.L.C.  
<http://www.mpegla.com>.

## Ανακοίνωση για τη Χρήση του Λογισμικού Αδειοδότησης-BSD

Αυτό το προϊόν περιλαμβάνει λογισμικό υπό την Άδεια της BSD. Η άδεια BSD είναι μια μορφή άδειας, η οποία επιτρέπει την αναδιανομή του λογισμικού υπό την προϋπόθεση ότι δηλώνεται σαφώς ότι η χρήση είναι ανεγγύητη, και ότι παρέχονται μία δήλωση πνευματικών δικαιωμάτων και ένας κατάλογος των όρων αδειοδότησης. Τα ακόλουθα περιεχόμενα εμφανίζονται με βάση τις προαναφερθείσες προϋποθέσεις αδειοδότησης και όχι με σκοπό τον περιορισμό της χρήσης του προϊόντος, κλπ.

Tera Term

Copyright (C) 1994-1998 T. Teranishi.

(C) 2004-2015 TeraTerm Project.

Με την επιφύλαξη όλων των δικαιωμάτων.

Η αναδιανομή και η χρήση πηγαίων και δυαδικών μορφών, με ή χωρίς τροποποίηση, επιτρέπεται υπό τον όρο ότι πληρούνται οι ακόλουθες προϋποθέσεις:

1. Οι αναδιανομές του πηγαίου κώδικα πρέπει να διατηρούν την παραπάνω δήλωση πνευματικών δικαιωμάτων, αυτή τη λίστα με προϋποθέσεις και την ακόλουθη αποποίηση ευθυνών.
2. Αναδιανομές σε δυαδική μορφή πρέπει να αναπαράγουν, στα έντυπα τεκμηρίωσης ή/και σε άλλα υλικά που παρέχονται με τη διανομή, την παραπάνω δήλωση πνευματικών δικαιωμάτων, αυτή τη λίστα με προϋποθέσεις και την ακόλουθη δήλωση αποποίησης ευθυνών.
3. Το όνομα του συγγραφέα δεν μπορεί να χρησιμοποιηθεί για την επικύρωση ή την προώθηση προϊόντων που προέρχονται από αυτό το λογισμικό χωρίς συγκεκριμένη προηγούμενη γραπτή άδεια.

ΑΥΤΟ ΤΟ ΛΟΓΙΣΜΙΚΟ ΠΑΡΕΧΕΤΑΙ ΑΠΟ ΤΟΝ ΔΗΜΙΟΥΡΓΟ "ΩΣ ΕΧΕΙ" ΚΑΙ ΜΕ ΟΠΟΙΑΔΗΠΟΤΕ ΡΗΤΗ Ή ΣΙΩΠΗΡΗ ΕΓΓΥΗΣΗ, ΣΥΜΠΕΡΙΛΑΜΒΑΝΟΜΕΝΩΝ, ΕΝΔΕΙΚΤΙΚΑ, ΤΩΝ ΕΓΓΥΗΣΕΩΝ ΕΜΠΟΡΕΥΣΙΜΟΤΗΤΑΣ ΚΑΙ ΚΑΤΑΛΛΗΛΟΤΗΤΑΣ ΓΙΑ ΕΝΑ ΣΥΓΚΕΚΡΙΜΕΝΟ ΣΚΟΠΟ. ΣΕ ΚΑΜΙΑ ΠΕΡΙΠΤΩΣΗ Ο ΔΗΜΙΟΥΡΓΟΣ ΔΕΝ ΘΑ ΦΕΡΕΙ ΕΥΘΥΝΗ ΓΙΑ ΟΠΟΙΑΔΗΠΟΤΕ ΑΜΕΣΗ, ΕΜΜΕΣΗ, ΤΥΧΑΙΑ, ΕΙΔΙΚΗ, ΥΠΟΔΕΙΓΜΑΤΙΚΗ Ή ΠΑΡΕΠΟΜΕΝΗ ΖΗΜΙΑ (ΣΥΜΠΕΡΙΛΑΜΒΑΝΟΜΕΝΩΝ, ΧΩΡΙΣ ΠΕΡΙΟΡΙΣΜΟ, ΤΗΣ ΠΡΟΜΗΘΕΙΑΣ ΑΓΑΘΩΝ Ή ΥΠΗΡΕΣΙΩΝ ΤΗΣ ΑΠΩΛΕΙΑΣ ΧΡΗΣΗΣ, ΔΕΔΟΜΕΝΩΝ Ή ΚΕΡΔΩΝ Ή ΤΗ ΔΙΑΚΟΠΗ ΕΡΓΑΣΙΩΝ) ΑΝ ΕΧΕΙ ΠΡΟΚΛΗΘΕΙ ΚΑΙ ΜΕ ΟΠΟΙΑΔΗΠΟΤΕ ΘΕΩΡΙΑ ΕΥΘΥΝΗΣ, ΕΠΙΤΕ ΣΕ ΣΥΜΒΑΣΗ, ΑΝΤΙΚΕΙΜΕΝΙΚΗΣ ΕΥΘΥΝΗΣ Ή ΑΔΙΚΟΠΡΑΞΙΑΣ (ΣΥΜΠΕΡΙΛΑΜΒΑΝΟΜΕΝΗΣ ΤΗΣ ΑΜΕΛΕΙΑΣ Ή ΑΛΛΩΣ) ΠΟΥ ΑΠΟΡΡΕΟΥΝ ΜΕ ΟΠΟΙΟΝΔΗΠΟΤΕ ΤΡΟΠΟ ΑΠΟ ΤΗ ΧΡΗΣΗ ΑΥΤΟΥ ΤΟΥ ΛΟΓΙΣΜΙΚΟΥ, ΑΚΟΜΗ ΚΑΙ ΑΝ ΕΧΟΥΝ ΕΝΗΜΕΡΩΘΕΙ ΓΙΑ ΤΗΝ ΠΙΘΑΝΟΤΗΤΑ ΜΙΑΣ ΤΕΤΟΙΑΣ ΖΗΜΙΑΣ.

## Προφυλάξεις ασφαλείας

### Σύμβολα Προειδοποίησης

Σε όλο το Γρήγορο Οδηγό και στο προϊόν χρησιμοποιούνται διάφορα σύμβολα για την πρόληψη σωματικής βλάβης σε εσάς ή άλλους ανθρώπους και υλικών ζημιών. Τα σύμβολα και οι έννοιές τους εξηγούνται παρακάτω.



**Κίνδυνος**

Το σύμβολο αυτό υποδεικνύει καταστάσεις που, αν αγνοηθούν ή γίνει λανθασμένος χειρισμός, μπορεί να οδηγήσουν σε άμεσο κίνδυνο σοβαρού τραυματισμού ή θανάτου.



**Προειδοποίησης**

Το σύμβολο αυτό υποδεικνύει καταστάσεις που, αν αγνοηθούν ή γίνει λανθασμένος χειρισμός, μπορεί να οδηγήσουν σε σοβαρό τραυματισμό ή θάνατο.



**Προσοχή**

Το σύμβολο αυτό υποδεικνύει καταστάσεις που, αν αγνοηθούν ή γίνει λανθασμένος χειρισμός, μπορεί να οδηγήσουν σε τραυματισμό ή σωματική βλάβη.

## Σημασία των Συμβόλων



Το σύμβολο σας προειδοποιεί για τις ενέργειες που πρέπει να γίνουν.



Το σύμβολο σας προειδοποιεί για τις ενέργειες που απαγορεύονται. Το σύμβολο μπορεί να συνδυάζεται με άλλα σύμβολα για να δείξει ότι μια συγκεκριμένη ενέργεια απαγορεύεται.

● Παράδειγμα:

Μην αγγίζετε Μην αποσυναρμολογείτε

Τηρήστε τις ακόλουθες προφυλάξεις για να εξασφαλίζεται η ασφαλής χρήση αυτής της μηχανής.



## Κίνδυνος



● Μην επιχειρήσετε να αποσυναρμολογήσετε, να επισκευάσετε ή να μεταβάλετε μόνοι σας τη συσκευή. Το κύκλωμα υψηλής τάσης στο εσωτερικό της συσκευής αποτελεί σημαντικό κίνδυνο ηλεκτροπληξίας.



● Μην επιχειρήσετε να αποσυναρμολογήσετε, να τροποποιήσετε ή να συγκολλήσετε την μπαταρία.



● Μην τοποθετείτε τη μπαταρία στη φωτιά, μην προσπαθήσετε να τη ζεσάνετε, να τη χρησιμοποιήσετε σε ένα περιβάλλον υψηλής θερμοκρασίας, όπως δίπλα σε μια φωτιά ή μέσα σε ένα αυτοκίνητο, ή να την εγκαταλείψετε. Μην τη βάλετε σε νερό ή στη θάλασσα ή την αφήσετε να βραχεί.



● Μην επιχειρήσετε να τρυπήσετε, κτυπήσετε συμπίεσετε, ρίξετε κάτω, ή να υποβάλετε τη μπαταρία σε οποιαδήποτε άλλη σοβαρή φόρτιση ή πίεση.



● Μην χρησιμοποιείτε μια μπαταρία που είναι ιδιαίτερα κατεστραμμένη ή παραμορφωμένη.



● Μην συνδέσετε το θετικό (+) και αρνητικό (-) πόλο της μπαταρίας με ένα σύρμα ή άλλο μεταλλικό αντικείμενο. Επίσης, μην τη μεταφέρετε ή αποθηκεύετε μαζί με μεταλλικά αντικείμενα, όπως στυλό και περιδέραια.



● Μην φορτίζετε την μπαταρία με ένα φορτιστή άλλου κατασκευαστή. Επίσης, μην χρησιμοποιείτε την μπαταρία με οποιαδήποτε μηχανή, εκτός από τις φωτογραφικές μηχανές που είναι συμβατές με την DB-65.



● Διακόψτε αμέσως τη χρήση σε περίπτωση ανωμαλιών, όπως η εκπομπή καπνού, ασυνήθιστης οσμής, ή υπερβολικής θερμότητας. Επικοινωνήστε με τον πλησιέστερο αντιπρόσωπο ή κέντρο επισκευών για επισκευή.



● Αν διαρρέυσει υγρό μπαταρίας και μπει στα μάτια σας, ξεπλύνετε αμέσως τα μάτια σας με άφθονο νερό βρύσης ή άλλο καθαρό νερό χωρίς να τα τρίβετε, και ζητήστε αμέσως ιατρική συμβουλή.



## Προειδοποίηση



● Απενεργοποιήστε αμέσως την παροχή ρεύματος σε περίπτωση ανωμαλιών, όπως η εκπομπή καπνού, ή ασυνήθιστης οσμής. Αφαιρέστε την μπαταρία το συντομότερο δυνατόν, προσέχοντας να αποφύγετε ηλεκτροπληξία ή εγκαύματα. Αν αντλείτε ενέργεια από οικιακή ηλεκτρική πρίζα, βεβαιωθείτε ότι έχετε αποσυνδέσει το καλώδιο ρεύματος από την πρίζα για να αποφύγετε την πρόκληση πυρκαγιάς ή ηλεκτροπληξίας. Επικοινωνήστε με το πλησιέστερο κέντρο εξυπηρέτησης όσο το δυνατόν συντομότερα. Διακόψτε τη χρήση του εξοπλισμού αμέσως, εάν δεν λειτουργεί σωστά.



- Απενεργοποιήστε το ρεύμα αμέσως, εάν κάποιο μεταλλικό αντικείμενο, νερό, υγρό ή άλλο ξένο αντικείμενο εισέλθει στη μηχανή. Αφαιρέστε τη μπαταρία και την κάρτα μνήμης όσο το δυνατόν συντομότερα, προσέχοντας να αποφύγετε ηλεκτροπληξία ή εγκαύματα. Αν αντλείτε ενέργεια από οικιακή ηλεκτρική πρίζα, βεβαιωθείτε ότι έχετε αποσυνδέσει το καλώδιο ρεύματος από την πρίζα για να αποφύγετε την πρόκληση πυρκαγιάς ή ηλεκτροπληξίας. Επικοινωνήστε με το πλησιέστερο κέντρο εξυπηρέτησης όσο το δυνατόν συντομότερα. Διακόψτε τη χρήση του εξοπλισμού αμέσως, εάν δεν λειτουργεί σωστά.



- Σε περίπτωση που κτυπήσει η οθόνη, αποφύγετε οποιαδήποτε επαφή με τους υγρούς κρυστάλλους που περιέχονται μέσα στο μόνιτορ. Ακολουθήστε τα κατάλληλα έκτακτα μέτρα που αναφέρονται παρακάτω.
- ΔΕΡΜΑ: Εάν κάποιος από τους υγρούς κρυστάλλους έλθει σε επαφή με το δέρμα σας, σκουπίστε και ξεπλύνετε την προσβεβλημένη περιοχή με άφθονο νερό, στη συνέχεια, ξεπλύνετε καλά με σαπούνι.
- ΜΑΤΙΑ: Αν εισέλθει στα μάτια σας, ξεπλύνετε τα μάτια σας με καθαρό νερό για τουλάχιστον 15 λεπτά και ζητήστε αμέσως ιατρική βοήθεια.
- ΚΑΤΑΠΟΣΗ: Σε περίπτωση που καταπιείτε κάποιους από τους υγρούς κρυστάλλους, ξεπλύνετε το στόμα με άφθονο νερό. Θα πρέπει να πιείτε μεγάλη ποσότητα νερού και να προκληθεί εμετός. Αναζητήστε ιατρική βοήθεια αμέσως.



- Ακολουθήστε τις παρακάτω προφυλάξεις για να αποτρέψετε διαρροή της μπαταρίας, υπερθέρμανση, ανάφλεξη ή έκρηξη.
- Μη χρησιμοποιείτε μια διαφορετική μπαταρία, εκτός από εκείνες που συνιστώνται για τη συγκεκριμένη συσκευή.
- Μην τη μεταφέρετε ή αποθηκεύετε μαζί με μεταλλικά αντικείμενα, όπως στυλό, περιδέραια, νομίσματα, φουρκέτες, κλπ.
- Μην τοποθετείτε τη μπαταρία σε φούρνο μικροκυμάτων ή σε δοχείο υψηλής πίεσης.
- Αν κατά τη χρήση ή κατά τη διάρκεια της φόρτισης παρατηρηθεί διαρροή των υγρών μπαταρίας ή μια παράξενη οσμή, αλλαγή χρώματος, κ.τ.λ., αφαιρέστε αμέσως τη μπαταρία από τη φωτογραφική μηχανή ή το φορτιστή μπαταρίας και κρατήστε τα μακριά από τη φωτιά.



- Παρακαλούμε προσέξτε τα ακόλουθα προκειμένου να αποφευχθεί πυρκαγιά, ηλεκτροπληξία ή σκασίμο της μπαταρίας κατά τη φόρτιση.
- Χρησιμοποιήστε μόνο την ενδεδειγμένη τάση τροφοδοσίας. Επίσης, αποφύγετε τη χρήση πολύπριζων και καλωδίων επέκτασης.
- Μην καταστρέψετε, τοποθετείτε μαζί σε δέσμες ή τροποποιείτε τα καλώδια τροφοδοσίας. Επίσης, μην τοποθετείτε βαριά αντικείμενα πάνω στα καλώδια τροφοδοσίας, τα τεντώνετε ή τα λυγίζετε.
- Μη συνδέετε ή αποσυνδέετε το καλώδιο ρεύματος με βρεγμένα χέρια. Όταν αποσυνδέετε το καλώδιο ρεύματος, πάντα να το πιάνετε από το τμήμα του βύσματος.
- Μην καλύπτετε τον εξοπλισμό κατά τη φόρτιση.



- Για να αποφύγετε την τυχαία κατάποση της μπαταρίας και της κάρτας μνήμης που χρησιμοποιούνται με τη συσκευή αυτή, φροντίστε να μην είναι προσβάσιμη από μικρά παιδιά. Η κατάποση μπορεί είναι επιβλαβής για τον άνθρωπο. Σε περίπτωση κατάποσης, ζητήστε αμέσως ιατρική βοήθεια.



- Κρατήστε τη συσκευή μακριά από τα παιδιά.



- Μην αγγίζετε τα εσωτερικά εξαρτήματα της συσκευής, εάν αυτά εκτεθούν ως αποτέλεσμα πτώσης ή ζημίας. Το κύκλωμα υψηλής τάσης στο εσωτερικό της συσκευής μπορεί να προκαλέσει ηλεκτροπληξία. Αφαιρέστε τη μπαταρία το συντομότερο δυνατό, προσέχοντας να αποφύγετε την πρόκληση ηλεκτροπληξίας ή εγκαυμάτων. Εάν έχει υποστεί ζημία, προσκομίστε τη συσκευή στο πλησιέστερο αντιπρόσωπο ή κέντρο service.



- Μην χρησιμοποιείτε τη συσκευή σε υγρές περιοχές καθώς αυτό θα μπορούσε να προκαλέσει πυρκαγιά ή ηλεκτροπληξία.



- Για την αποφυγή του κινδύνου έκρηξης, πυρκαγιάς ή εγκαυμάτων, μη χρησιμοποιείτε τη συσκευή κοντά σε εύφλεκτα αέρια, πετρελαϊκός αιθέρας, βενζίνη, διαλυτικό ή παρόμοιες ουσίες.
- Μην χρησιμοποιείτε τη συσκευή σε χώρους όπου η χρήση απαγορεύεται ή περιορίζεται, καθώς αυτό μπορεί να οδηγήσει σε ατυχήματα ή καταστροφές.



- Σκουπίστε τη σκόνη που συσσωρεύεται στην πρίζα, καθώς αυτό μπορεί να οδηγήσει σε φωτιά.



- Όταν ταξιδεύετε στο εξωτερικό, για να αποφύγετε τον κίνδυνο πυρκαγιάς, ηλεκτροπληξίας ή τραυματισμού, μη χρησιμοποιείτε το φορτιστή μπαταρίας με ηλεκτρονικούς μετασχηματιστές που διατίθενται στο εμπόριο.



- Για να αποφύγετε τον κίνδυνο ηλεκτροπληξίας πυρκαγιάς ή ηλεκτροπληξίας, χρησιμοποιείτε μόνο την ενδεδειγμένη τάση τροφοδοσίας.



- Μην καταστρέψετε, τοποθετείτε μαζί σε δέσμες ή τροποποιείτε τα καλώδια τροφοδοσίας. Επίσης, για την αποφυγή πρόκλησης ζημίας στα καλώδια τροφοδοσίας και τον κίνδυνο πυρκαγιάς ή ηλεκτροπληξίας που μπορεί να προκληθεί, μην τοποθετείτε βαριά αντικείμενα πάνω τους, τα τεντώνετε ή τα λυγίζετε.



- Μην συνδέετε ή αποσυνδέετε το καλώδιο ρεύματος με βρεγμένα χέρια. Δημιουργείται κίνδυνος ηλεκτροπληξίας.



- Όταν αποσυνδέετε το καλώδιο τροφοδοσίας πάντα να το πιάνετε από το τμήμα του βύσματος. Μην τραβάτε το καλώδιο τροφοδοσίας. Αυτό μπορεί να προκαλέσει ζημία στο καλώδιο τροφοδοσίας και να προκαλέσει πυρκαγιά ή ηλεκτροπληξία.



- Εάν κάποιο μεταλλικό αντικείμενο, νερό, υγρό ή άλλο ξένο σώμα εισχωρήσει στη μηχανή, βγάλτε αμέσως την πρίζα τροφοδοσίας από την πρίζα και επικοινωνήστε με ένα κέντρο εξυπηρέτησης για επισκευή. Η μη τήρηση αυτών των προφυλάξεων μπορεί να προκαλέσει πυρκαγιά ή ηλεκτροπληξία.
- Εάν παρατηρηθεί κάποια ανωμαλία, όπως η εκπομπή ενός ασυνήθιστου ήχου ή καπνού από τη συσκευή, αφαιρέστε αμέσως το καλώδιο τροφοδοσίας από την πρίζα και για την επισκευή επικοινωνήστε με τον πλησιέστερο αντιπρόσωπο ή το κέντρο σέρβις. Εάν η συσκευή δεν λειτουργεί σωστά, διακόψτε τη χρήση της αμέσως.



- Μην επιχειρήσετε να αποσυναρμολογήσετε μόνοι σας τη συσκευή. Το κύκλωμα υψηλής τάσης στο εσωτερικό της συσκευής μπορεί να προκαλέσει ηλεκτροπληξία.



- Μην κάνετε χρήση στο μπάνιο ή σε παρόμοιες τοποθεσίες, καθώς αυτό μπορεί να προκαλέσει πυρκαγιά ή ηλεκτροπληξία.



- Μην αγγίζετε τα καλώδια κατά τη διάρκεια καταιγίδας. Αυτό ενέχει κίνδυνο ηλεκτροπληξίας.



- Κρατήστε τη μπαταρία μακριά από τα παιδιά.



- Αν η φόρτιση της μπαταρίας δεν ολοκληρωθεί μέσα στο προκαθορισμένο χρονικό διάστημα φόρτισης, διακόψτε την.



- Μην τοποθετείτε την μπαταρία σε φούρνο μικροκυμάτων ή σε δοχείο υψηλής πίεσης.



- Εάν υπάρχει διαρροή υγρών από τη μπαταρία ή εκπέμπει μια ασυνήθιστη οσμή, μετακινήστε την αμέσως μακριά από οποιαδήποτε πηγή φωτιάς.



## Προσοχή



- Επαφή με υγρά από διαρροή μπαταρίας μπορεί να προκαλέσει εγκαύματα. Εάν κάποιο τμήμα του σώματός σας έλθει σε επαφή με μια κατεστραμμένη μπαταρία, ξεπλύνετε την περιοχή με νερό αμέσως. (Μη χρησιμοποιείτε σαπούνι.)  
Αν η μπαταρία αρχίζει να διαρρέει, αφαιρέστε την αμέσως από τη συσκευή και σκουπίστε το θάλαμο της μπαταρίας πολύ καλά πριν αντικαταστήσετε με μια νέα μπαταρία.



- Συνδέστε με ασφάλεια τα καλώδια τροφοδοσίας στις ηλεκτρικές πρίζες. Χαλαρά καλώδια αποτελούν κίνδυνο πυρκαγιάς.



- Μην αφήνετε να βραχεί η μηχανή. Επιπλέον, μην τη λειτουργείτε με βρεγμένα χέρια. Και οι δύο περιπτώσεις ενέχουν τον κίνδυνο ηλεκτροπληξίας.



- Μην ανάβετε το φλας προς οδηγούς οχημάτων, καθώς αυτό μπορεί να προκαλέσει απώλεια ελέγχου από τον οδηγό και να οδηγήσει σε τροχαίο ατύχημα.



- Πριν από τον καθαρισμό της συσκευής αφαιρέστε τα καλώδια τροφοδοσίας από την πρίζα παροχής.
- Όταν δεν κάνετε χρήση, αφαιρέστε τα καλώδια τροφοδοσίας από την πρίζα παροχής.





- Μην καλύπτετε τον εξοπλισμό κατά τη φόρτιση, καθώς αυτό μπορεί να οδηγήσει σε πυρκαγιά.
- Μη βραχυκυκλώνετε τους ακροδέκτες ή τις μεταλλικές επαφές των καλωδίων τροφοδοσίας, καθώς αυτό μπορεί να οδηγήσει σε πυρκαγιά.
- Μην χρησιμοποιείτε τη συσκευή σε υγρές περιοχές ή περιοχές όπου υπάρχει καπνός πετρελαίου, καθώς αυτό θα μπορούσε να προκαλέσει πυρκαγιά ή ηλεκτροπληξία.





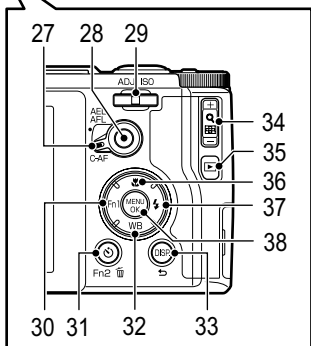
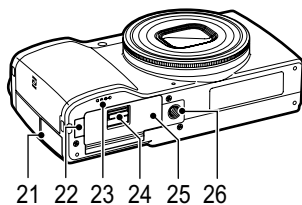
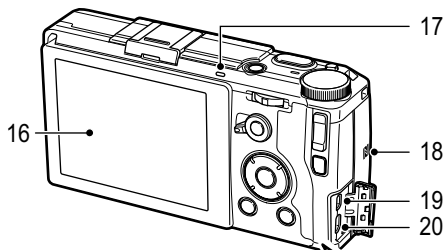
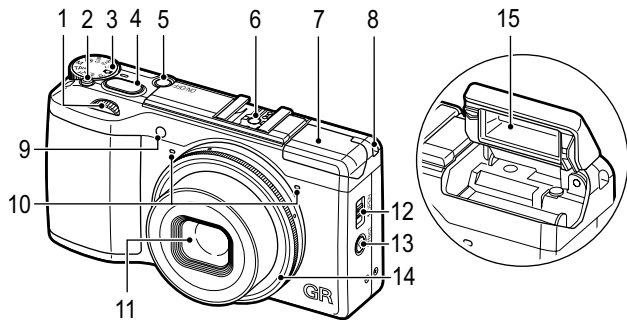





Προφυλάξεις  
Ασφαλείας για  
τα Εξαρτήματα

Όταν χρησιμοποιείτε προαιρετικά προϊόντα, πριν από τη χρήση του διαβάστε προσεκτικά τις οδηγίες που παρέχονται με το εν λόγω προϊόν.

## Τμήματα της μηχανής



- 1 Επιλογέας πάνω-κάτω
- 2 Κουμπί απασφάλισης επιλογέα λειτουργίας
- 3 Επιλογέας Λειτουργίας
- 4 Κουμπί απελευθέρωσης κλειστρου
- 5 Κουμπί POWER
- 6 Θερμό πέδιλο
- 7 Κάλυμμα φλας
- 8 Πόρπη μιάντα
- 9 Βοηθητικός Φωτισμός AF
- 10 Μικρόφωνο
- 11 Φακός
- 12  (φλας) διακόπτης ΑΝΟΙΚΤΟ
- 13  (Wi-Fi)/Πλήκτρο εφέ
- 14 Κάλυμμα Δακτυλιδιού
- 15 Φλας
- 16 Οθόνη εικόνας
- 17 Αυτόματη εστίαση/λυχνία φλας
- 18 Σήμα NFC
- 19 Ακροδέκτης USB/AV OUT
- 20 Ακροδέκτης εξόδου HDMI micro (Τύπος D)

- 21 Κάλυμμα ακροδεκτών
- 22 Κάλυμμα καλωδίου ρεύματος DC
- 23 Ηχείο
- 24 Επίπεδο απελευθέρωσης
- 25 Κάλυμμα μπαταρίας/κάρτας
- 26 Οπή κοχλία τριπόδου
- 27 Μοχλός εναλλαγής λειτουργίας AF
- 28 Κουμπί AF
- 29 Μοχλός ADJ.
- 30 Fn1 (λειτουργία 1)/ κουμπί
- 31  (χρονοδ.αυτοφωτ.)/  
Fn2 (λειτουργία 2)/  
 (διαγραφή) κουμπί
- 32 WB (ισορροπία λευκού)/ κουμπί
- 33 DISP./ κουμπί
- 34  (Q/EX) κουμπί
- 35  (αναπαραγωγή) κουμπί
- 36  (macro)/ κουμπί
- 37  (φλας)/ κουμπί
- 38 Κουμπί MENU/OK

## Προετοιμασία

### Τοποθέτηση της Μπαταρίας και μίας Κάρτας Μνήμης

Βεβαιωθείτε ότι έχετε απενεργοποιήσει τη μηχανή πριν τοποθετήσετε ή απομακρύνετε τη μπαταρία και την κάρτα μνήμης.

- 1** Για να ανοίξετε το κάλυμμα μπαταρίας/κάρτας, σύρατε το μοχλό απελευθέρωσης στο πάνω τμήμα της μηχανής προς το OPEN.

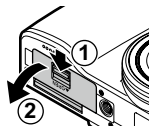

- 2** Βεβαιωθείτε ότι η κάρτα μνήμης είναι στραμμένη προς τη σωστή κατεύθυνση και στη συνέχεια σπρώξτε την κάρτα σε όλη τη διαδρομή μέσα μέχρι να κάνει κλικ.

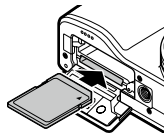

- 3** Εισαγωγή της Μπαταρίας.

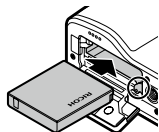

- 4** Κλείστε το κάλυμμα της μπαταρίας/κάρτας και σύρατε το μοχλό απελευθέρωσης προς την αντίθετη κατεύθυνση της ένδειξης OPEN για να ασφαλίσει στη θέση του.

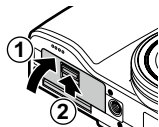

### Τοποθεσία Αποθήκευσης Δεδομένων

Εικόνες που λαμβάνονται με αυτή τη φωτογραφική μηχανή αποθηκεύονται στην εσωτερική μνήμη ή σε μια κάρτα μνήμης. Όταν δεν έχει τοποθετηθεί κάρτα μνήμης στη μηχανή, τα δεδομένα εγγράφονται στην εσωτερική μνήμη.

## Φόρτιση της Μπαταρίας

- 1** Τοποθετήστε το καλώδιο τροφοδοσίας στο τροφοδοτικό USB.

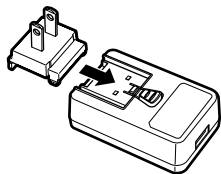

- 2** Ανοίξτε το κάλυμμα ακροδεκτών, και συνδέστε το καλώδιο USB στον ακροδέκτη USB/AV OUT.

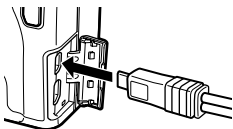

- 3** Συνδέστε το καλώδιο USB στο τροφοδοτικό USB.

- 4** Συνδέστε το τροφοδοτικό USB σε μια πρίζα ρεύματος.

Η λυχνία αυτόματης εστίασης/φλας ενεργοποιείται και η φόρτιση αρχίζει.

Όταν ολοκληρωθεί η φόρτιση, η λυχνία / φλας αυτόματης εστίασης απενεργοποιείται.

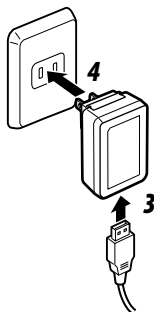

## Ενεργοποίηση και Απενεργοποίηση της Μηχανής

Πατήστε το κουμπί POWER για να ενεργοποιήσετε τη μηχανή.

Όταν το κουμπί POWER πατηθεί ξανά, η συσκευή απενεργοποιείται.

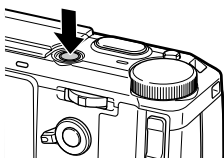

## Ρύθμιση της Ημερομηνίας και Ώρας

- 1 Ρυθμίστε το έτος, μήνα, ημέρα, ώρα, λεπτό, και τη μορφή της ημερομηνίας.

Πατήστε ◀▶ για να επιλέξετε ένα στοιχείο, και πατήστε ▲▼ για να αλλάξετε την αξία.

Για να ακυρώσετε τη ρύθμιση πατήστε το κουμπί ↵.

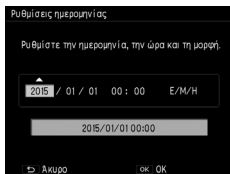

- 2 Πατήστε το κουμπί MENU/OK.  
Εμφανίζεται μία οθόνη επιβεβαίωσης.
- 3 Πατήστε το κουμπί MENU/OK.  
Η ημερομηνία ρυθμίζεται.

## Βασική Λήψη

### Λήψη με Αυτόματες Ρυθμίσεις

- 1 Περιστρέψτε τον επιλογή λειτουργιών στο .

Καθώς πατάτε το κουμπί απασφάλισης του επιλογή λειτουργιών (1) περιστρέψτε τον επιλογή λειτουργιών (2).

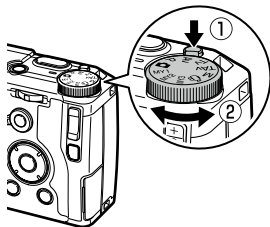

- 2 Για να χρησιμοποιήσετε το φλας, σύρατε προς τα κάτω το διακόπτη  OPEN.

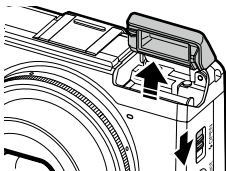

**3** Πατήστε ξανά το κουμπί απελευθέρωσης του κλείστρου.

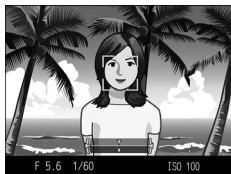

**4** Πατήστε πλήρως το κουμπί απελευθέρωσης του κλείστρου.

## Λήψη με μία Καθορισμένη Έκθεση

Ναι: Μπορεί να ρυθμιστεί Όχι: Αυτόματη ρύθμιση από τη μηχανή

Λειτουργία	Αξία διαφράγματος	Ταχύτητα κλείστρου	Ευαισθησία ISO
<b>P</b> Εναλλαγή Προγράμματος	*1	*1	Ναι
<b>Av</b> Προτεραιότητα Διαφράγματος	Ναι	Όχι	Ναι
<b>Tv</b> Προτερ. κλείστρ.	Όχι	Ναι	Ναι
<b>TAv</b> Προτερ. Κλείστρου/Διαφράγμ.	Ναι	Ναι	Ναι*2
<b>M</b> Χειροκίνητη Έκθεση	Ναι	Ναι	Ναι*3

\*1 Σας επιτρέπει να επιλέξετε το συνδυασμό της τιμής διαφράγματος και της ταχύτητας κλείστρου.

\*2 Διατίθενται μόνο το [Αυτόματο] και το [Αυτόματο-Υψηλό].

\*3 Δεν διατίθενται το [Αυτόματο] και το [Αυτόματο-Υψηλό].

**1** Τοποθετήστε τον επιλογέα λειτουργίας στο P/Av/Tv/TAv/M.

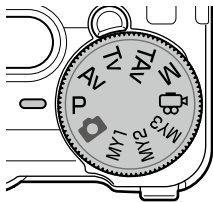

- 2** Περιστρέψτε τον επιλογέα πάνω-κάτω ή πατήστε αριστερά ή δεξιά το μοχλό ADJ για να αλλάξετε μία τιμή.



Μοχλός ADJ

Λειτουργία	Επιλογέας πάνω-κάτω	Μοχλός ADJ.
<b>P</b>	Εναλλαγή Προγράμματος	—
<b>Av</b>	Αξία διαφράγματος	—
<b>Tv</b>	Ταχύτητα κλείστρου	—
<b>TAν/M</b>	Αξία διαφράγματος	Ταχύτητα κλείστρου

- 3** Λήψη.

## Εγγραφή Βίντεο

- 1** Περιστρέψτε τον επιλογέα λειτουργιών στο .

- 2** Πατήστε το κουμπί απελευθέρωσης του κλείστρου.

Κατά την εγγραφή, απεικονίζεται η ένδειξη "●REC", και εμφανίζονται ο χρόνος εγγραφής και ο εναπομείναν χρόνος.



- 3** Πατήστε ξανά το κουμπί απελευθέρωσης του κλείστρου.  
Η εγγραφή τελειώνει.



## Αναπαραγωγή Εικόνων

### 1 Πατήστε το κουμπί .

Η μηχανή επιστρέφει στη λειτουργία αναπαραγωγής και απεικονίζεται η τελευταία εικόνα που τραβήξατε.

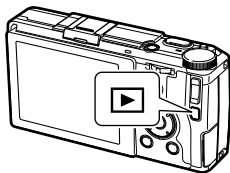

### 2 Δείτε τις εικόνες.

Μπορείτε να εκτελέσετε τις ακόλουθες λειτουργίες.

Κουμπί 	Απεικονίζει την προηγούμενη εικόνα.
Πατήστε και κρατήστε πατημένο το κουμπί 	Γρήγορη αναπαραγωγή αντιστροφής.
Κουμπί 	Απεικονίζει την επόμενη εικόνα.
Πατήστε και κρατήστε πατημένα το κουμπί 	Γρήγορη αναπαραγωγή.



Για να επαναφέρετε πάλι τη μηχανή στη λειτουργία λήψης, πατήστε ξανά το κουμπί  ή πατήστε το κουμπί απελευθέρωσης του κλείστρου κατά το ήμισυ.

## Διαγραφή Αρχείων

### 1 Απεικονίζει την εικόνα προς διαγραφή στη λειτουργία αναπαραγωγής.

### 2 Πατήστε το κουμπί .

### 3 Πατήστε τα κουμπιά για να επιλέξετε [Διαγραφή ενός].

Μπορείτε να αλλάξετε την εικόνα με τα κουμπιά  .

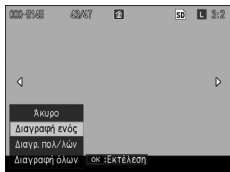

### 4 Πατήστε το κουμπί MENU/OK.



## Χρήση της μηχανής με μια Συσκευή Επικοινωνίας

Οι εικόνες που είναι αποθηκευμένες στη μηχανή μπορούν να απεικονιστούν/ μεταφερθούν σε μία συσκευή επικοινωνίας με απευθείας σύνδεση των συσκευών μέσω Wi-Fi και χρησιμοποιώντας την ειδική εφαρμογή "Image Sync".

Το Image Sync υποστηρίζει τα iOS και Android. Μπορείτε να το κατεβάσετε από το App Store, ή το Google Play Store. Για Λειτουργικά Συστήματα (OS) που υποστηρίζονται και άλλες λεπτομέρειες, ανατρέξτε στην τοποθεσία λήψης.

### Ενεργοποίηση της λειτουργίας Wi-Fi

Η λειτουργία Wi-Fi απενεργοποιείται όταν η μηχανή ενεργοποιείται. Ενεργοποίηση της λειτουργίας χρησιμοποιώντας μία από τις ακόλουθες μεθόδους.

- Ρύθμιση από τα μενού
- Πατώντας και κρατώντας πατημένο το κουμπί 
- Εξ επαφής πάτημα μίας συσκευής επικοινωνίας
- Πατώντας και κρατώντας πατημένο το κουμπί 



#### Σημείωση

- Μπορείτε να πραγματοποιήσετε τη λήψη μέσω της συσκευής επικοινωνίας, χρησιμοποιώντας την ειδική εφαρμογή "GR Remote".

Για λεπτομέρειες σχετικά με το πώς να χρησιμοποιήσετε το "GR Remote", ανατρέξτε στην ακόλουθη ιστοσελίδα:

[http://www.ricoh-imaging.co.jp/english/products/gr\\_remote/](http://www.ricoh-imaging.co.jp/english/products/gr_remote/)



#### Προσοχή

- Μην επιχειρήσετε να χρησιμοποιήσετε τη λειτουργία Wi-Fi σε έναν χώρο όπου απαγορεύεται η χρήση των συσκευών ασύρματου LAN ή περιορίζεται, όπως στα αεροπλάνα.
- Όταν χρησιμοποιείτε τη λειτουργία Wi-Fi, παρακαλείστε να τηρείτε τους τοπικούς νόμους και κανονισμούς που διέπουν τις ραδιοεπικοινωνίες.

### Σύνδεση της Φωτογραφικής Μηχανής και της Συσκευής Επικοινωνίας

Συνδέστε τη μηχανή και τη συσκευή επικοινωνίας μέσω Wi-Fi, και εκκινήστε το Image Sync που είναι εγκαταστημένο στη συσκευή επικοινωνίας.

## Όταν χρησιμοποιείται μια Συσκευή Συμβατή με NFC

- 1** Ρυθμίστε στη συσκευή επικοινωνίας την ασύρματη λειτουργία LAN (Wi-Fi) και τη λειτουργία ανάγνωσης/ εγγραφής NFC στο ON .
- 2** Αγγίξτε ελαφρά τη συσκευή επικοινωνίας στο σημάδι NFC της μηχανής.

Γίνεται εκκίνηση του Image Sync και εμφανίζεται η λίστα των εικόνων.

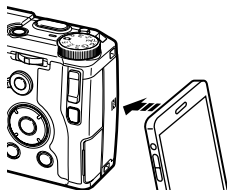

## Όταν χρησιμοποιείται μια-συσκευή Μη Συμβατή NFC

- 1** Ρυθμίστε στη συσκευή επικοινωνίας.την ασύρματη λειτουργία LAN (Wi-Fi) στο ON.
- 2** Κάντε εκκίνηση του Image Sync στη συσκευή επικοινωνίας.  
Στην συσκευή επικοινωνίας εμφανίζεται η οθόνη [Choose a Network] (Επιλογή ενός Δικτύου).
- 3** Πατήστε ελαφρά στο [RICOH\_XXXXXX] του [Network List] (Λίστα Δικτύων).  
Εμφανίζεται η οθόνη [Enter Password] (Εισαγωγή Κωδικού Πρόσβασης).
- 4** Εισάγετε τον κωδικό πρόσβασης και πατήστε ελαφρά [Connect] (Σύνδεση).

Ανάμεσα στη μηχανή και τη συσκευή επικοινωνίας ενεργοποιείται μία σύνδεση Wi-Fi.

Η λίστα των εικόνων εμφανίζεται στην οθόνη Image Sync.

## Όταν Χρησιμοποιείται μία Συσκευή iOS

- 1** Ρυθμίστε στη συσκευή επικοινωνίας.την ασύρματη λειτουργία LAN (Wi-Fi) στο ON.  
Πατήστε ελαφρά στη λίστα των δικτύων Wi Fi που εντοπίστηκαν το [RICOH\_XXXXXX].
- 2** Εισάγετε τον κωδικό πρόσβασης και πατήστε ελαφρά το [Join] (Ένωση).

Ανάμεσα στη μηχανή και τη συσκευή επικοινωνίας ενεργοποιείται μία σύνδεση Wi-Fi.

- 3** Κάντε εκκίνηση του Image Sync στη συσκευή επικοινωνίας.  
Η λίστα των εικόνων εμφανίζεται στην οθόνη Image Sync.

## Χρήση του Μενού

- 1** Πατήστε το πλήκτρο MENU/OK.

Για να αλλάξετε το μενού, πατήστε το κουμπί ◀, χρησιμοποιήστε τα κουμπιά ▲▼ για να επιλέξετε μία ετικέτα, και ακολούθως πατήστε το κουμπί ▶.

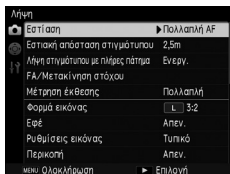

- 2** Πατήστε τα κουμπιά ▲▼ για να επιλέξετε ένα στοιχείο.

Πατώντας το κουμπί +/- μετακινεί τον κέρσορα στην κεφαλή του μενού οριοθέτη (οριζόντια γραμμή).

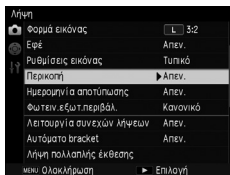

- 3** Πατήστε το κουμπί ▶.

- 4** Για να επιλέξετε πατήστε τα κουμπιά ▲▼.

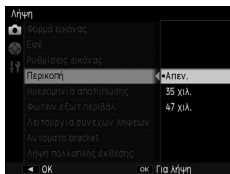

- 5** Πατήστε το κουμπί MENU/OK ή πατήστε το κουμπί ◀ και ακολούθως το κουμπί MENU/OK.

# Παράρτημα

## Χαρακτηριστικά

### Μηχανή

Φακός		Κατασκευή Φακού: 7 στοιχεία σε 5 ομάδες (2 ασφαιρικά στοιχεία φακού)
	Εστιακό Μήκος	18,3 mm
	Ισοδύναμη εστιακή απόσταση 35 mm	Περίπου 28 mm
	Διάφραγμα	F2.8 ως F16
Εστίαση	Λειτουργίες	Πολλαπλή AF, Σημειακή AF, Pinpoint AF, Παρακολούθηση Θέματος AF, MF, Στιγμιότυπο, Άπειρο, AF αναγνώρισης προσώπου (στη λειτουργία Αυτόματης λήψης / όταν ρυθμίζεται το [Πορτρέτο] ή το [Εφέ]), Συνεχόμενη AF, Λήψη στιγμιότυπου με πλήρες πάτημα
	Εύρος εστίασης (Από τη μπροστινή άκρη του φακού)	Περίπου 0,3 m (0,98 ft.) έως το άπειρο (τυπική λειτουργία) Περίπου 0,1 m (0,33 ft.) έως το άπειρο (λειτουργία macro)
Αναγνώριση προσώπου		Έως 10 πρόσωπα ανθρώπων
Αριθμός ενεργών pixels		Περίπου. 16,2 megapixels
Αισθητήρας εικόνας		CMOS διαστάσεων 23,7 × 15,7 mm
Αριθμός pixels εγγραφής	Φωτογραφία	[3:2] 4928×3264 ( <b>L</b> ), 3936×2608 ( <b>M</b> ), 2912×1936 ( <b>S</b> ), 1280×864 ( <b>XS</b> ) [4:3] 4352×3264 ( <b>L</b> ), 3488×2608 ( <b>M</b> ), 2592×1936 ( <b>S</b> ), 1152×864 ( <b>XS</b> ) [1:1] 3264×3264 ( <b>L</b> ), 2608×2608 ( <b>M</b> ), 1936×1936 ( <b>S</b> ), 864×864 ( <b>XS</b> )
	Ταινία	<b>Fuji HD</b> (1920×1080, 30 fps/25 fps/24 fps) <b>HD</b> (1280×720, 60 fps/50 fps/30 fps/25 fps/24 fps) <b>VGA</b> (640×480, 30 fps/25 fps/24 fps)
Μορφές Αρχείου	Φωτογραφία	JPEG Συμβατό Baseline (Exif 2.3), RAW (Συμβατό DNG)
	Ταινία	MPEG-4 AVC/H.264
Ευαισθησία (Τυπική Έξοδος Ευαισθησίας)		Αυτόματο, Αυτόματο-Υψηλό (Μέγιστο ISO/Ελάχιστο ISO παραμετροποίηση), Χειροκίνητη (ISO 100 to 25600)
Ισορροπία λευκού		Αυτόματα, Πολ.μοτ.ΑΥΤ., Εξωτερικοί χώροι, Σκιά, Συννεφιά, Πυρακτώσεις 1, Πυρακτώσεις 2, Φως ημέρας-Φθορισμ., Ουδέτ.Λευκό-Φθορ., Ψυχρό λευκό-Φθορ., Θερμό λευκό-Φθορισμ., CTE, CT (Θερμοκρασία Χρώματος), M (Χειροκίνητα)
Θόνη		3,0" διαφανές LCD, περίπου 1.230 K σημεία, με προστατευτικό κάλυμμα, Φωτεινότητα LCD (Αυτόματο, Χειροκίνητα)

Έλεγχος έκθεσης	Μέτρηση	Πολλαπλή, Κεντροβαρική, Σημείο
	Λειτουργίες	Πρόγραμμα ΑΕ, Προτεραιότητα Διαφράγματος ΑΕ, Προτεραιότητα Ταχύτητας ΑΕ, Προτεραιότητα Κλείστρου/Διαφράγματος ΑΕ, Χειροκίνητη έκθεση
	Αντιστάθμιση Έκθεσης	Φωτογραφία: $\pm 4$ EV σε διαστήματα του 1/3 EV Κινηματογράφηση: $\pm 2$ EV σε διαστήματα του 1/3 EV
Λειτουργίες Προώθησης		Λειτουργία αυτόματης λήψης, Λειτουργία αλλαγής προγράμματος, Λειτουργ. προτεραιότητας διαφράγ., Λειτουργία προτεραιότητας κλείστρου, Λειτουργ. προτερ. κλείστ./διαφράγ., Λειτουργία χειροκίνητης έκθεσης, Βίντεο, Λειτουργία Ρυθμίσεις Μου
Εφέ		Ασπρόμαυρο, Ασπρόμαυρο (TE), Ασπρόμ.ψ.αντίθ., Αντιστροφή, Θετικό φίλμ, Παράλ.αποχρωμ., Ρετρό, Δημιουργία μινιατούρας, Μετατ.κροπ., Έντονη φωτειν., Τόνος HDR, Ευκρίνεια, Φωτεινότητα, Ελαφριά, Ζωηρή, Φωτεινή, Πορτρέτο
Λειτουργίες Λήψης		FA/Μετακίνηση στόχου, Περικολή (35 mm, 47 mm), Συνεχόμενη Λήψη, Ομαδοποίηση ΑΕ (1/2 EV, 1/3 EV), Ομαδοποίηση ισορροπίας λευκού (διατίθεται προρύθμιση), Bracket εφέ, Ομαδοποίηση Δυναμικού εύρους, Ομαδοποίηση Αντίθεσης, Λήψη πολλαπλής έκθεσης, Περιοδική λήψη, Χρονοδ.αυτοφωτ., Μείωση Θορύβου, Φίλτρο ND (Ενεργ., Απεν., Αυτόματο), Αντιστάθμιση δυναμικού εύρους (Αυτόματο, Ασθενής, Μέτριο, Ισχυρή), NR Χαμηλής Ταχύτητας Κλείστρου, Ρύθμιση χρωματικού εύρους, Σύνθετη εικόνα περιοδικών λήψεων, Ιστογράμμα, Οδηγός πλέγματος, Δείκτης βάθους πεδίου, Δείκτης Ηλεκτρονικού επιπέδου
Λειτουργίες αναπαραγωγής		Αυτόματη περιστροφή, Προειδοποίηση Υπερέκθεσης, Προβολή Σμικρύνσεων, Μεγεθυσμένη απεικόνιση (έως 16x), Παρουσίαση, Προστασία, Αλλαγή μεγέθους, Διόρθωση κλίσης, Αντιστάθμιση επιπέδου, Αντιστάθμιση ισορροπίας λευκού, Περικολή άκρων, Ρύθμιση DPOF, Διόρθωση χρώματος μουαρέ, Μετατρ. RAW, Περικολή αρχείου βίντεο, Αποθήκευση φωτογραφίας από βίντεο
Ταχύτητα κλείστρου		1/4000 δευτ. ως 300 δευτ., Πόζα, Χρόνος
Φλας	Λειτουργίες	Αυτόματο, Ενεργοποίηση φλας, Συγχρονισμός φλας., Χειροκίνητο φλας, Φλας κόκ. ματιών αυτ., Ενεργ.φλας για κόκ. μάτια, Συγχρ.φλας για κόκ. μάτια, Ασύρματη
	Εύρος	Περίπου 0,2 m (0,66 ft.) ως 3,0 m (9,8 ft.) (ISO AUTO)
	Αριθμός Οδηγός	5,4 (ισοδύναμο ISO 100)
Μέσα Αποθήκευσης		Εσωτερική μνήμη (περίπου 54 MB), Κάρτα μνήμης SD, Κάρτα μνήμης SDHC, Κάρτα μνήμης SDXC (Η κάρτα μνήμης SDHC και η κάρτα μνήμης SDXC είναι συμβατές με τα στάνταρ UHS-1)
Πηγή Ενέργειας		Επαναφορτιζόμενη μπαταρία DB-65
	Χρόνος ζωής μπαταρίας (Με ειδική επαναφορτιζόμενη μπαταρία)	Λήψη φωτογραφιών: Περίπου 320 λήψεις <sup>1</sup> Αναπαραγωγή: Περίπου 190 λεπτά. <sup>2</sup> Χρόνος κινηματογράφησης: Περίπου 45 λεπτά. <sup>2</sup>
Διασυνδέσεις		Ακροδέκτης εξόδου USB/AV OUT (Συμβατότητα USB 2.0, έξοδος βίντεο, έξοδος ήχου (μονοφωνικός)), Ακροδέκτης εξόδου HDMI (Τύπος D)

Έξοδος βίντεο		NTSC, PAL
Ασύρματο LAN	Πρότυπα	IEEE 802.11b/g/n (πρότυπο ασύρματο πρωτόκολλο LAN)
	Συχνότητα (Κεντρική συχνότητα)	2412 MHz ως 2462 MHz (1ch ως 11ch)
	Ασφάλεια	Επιβεβαίωση Γνησιότητας: WPA2, Κρυπτογράφηση: AES
NFC	Πρότυπα	ISO/IEC 14443 Τύπος A, ISO/IEC 14443 Τύπος B, JIS X 6319-4 (αυτόματη επιλογή)
	Λειτουργική συχνότητα (Κεντρική συχνότητα)	13,56 MHz
Διαστάσεις		Περίπου 117,0 mm (4,6 in.) (Π) × 62,8 mm (2,5 in.) (Υ) × 34,7 mm (1,4 in.) (Β) (εξαιρουμένων των τμημάτων που προεξέχουν)
Βάρος	Κατά τη λήψη	Περίπου 251 γρ. (8,9 oz.) (με μπαταρία και κάρτα μνήμης SD)
	Μόνο σώμα	Περίπου 221 γρ (7,8 oz.) (χωρίς μπαταρία και κάρτα μνήμης SD)

\*1 Χωρητικότητα εγγραφής δείχνει τον κατά προσέγγιση αριθμό των λήψεων που καταγράφονται κατά τη διάρκεια της δοκιμής στα πρότυπα της CIPA. Η πραγματική απόδοση μπορεί να διαφέρει ανάλογα με τις συνθήκες λειτουργίας. (Απόσπασμα από τα πρότυπα CIPA: Με ενεργοποιημένη την οθόνη, με χρήση του φλας κατά το ήμισυ, σους 23°C)

\*2 Σύμφωνα με το αποτέλεσμα της δοκιμής μας στις εγκαταστάσεις μας

## Τροφοδοτικό Ενέργειας AC-U1 USB

Παροχή ενέργειας	100 VAC ως 240 VAC (50/60 Hz), 0,2 A
Βολτάζ εξόδου	5,0 VDC, 1000 mA
Θερμοκρασία λειτουργίας	10°C ως 40°C (50°F ως 104°F)
Διαστάσεις	42,5 mm (Π) × 22 mm (Υ) × 66,5 mm (Β) (εξαιρουμένου της πρίζας ενέργειας)
Βάρος	Περίπου 40 γρ. (εξαιρουμένου του καλωδίου ενέργειας)

## Επαναφορτιζόμενη Μπαταρία DB-65 (Μπαταρία Ιόντων-Λιθίου)

Ονομαστικό βολτάζ	3,6 V
Λειτουργική ισχύς	1250 mAh (Min.), 1275 mAh, (Typ.)
Θερμοκρασία λειτουργίας	0°C ως 40°C (32°F ως 104°F)
Διαστάσεις	35,3 mm (Π) × 40,3 mm (Υ) × 9,4 mm (Β)
Βάρος	Περίπου 27 γρ.

## Χρήση της Μηχανής στο Εξωτερικό

### Χρήση του Τροφοδοτικού Ενέργειας AC-U1 USB και του Φορτιστή Μπαταρίας BJ-6

Τα προϊόντα αυτά είναι για χρήση μόνο με τροφοδοσία 100 V ως 240 V και 50 Hz ως 60 Hz.

Πριν ταξιδέψετε, να αγοράσετε έναν ανάπτορα ταξιδιού για τη σύνδεση με το είδος της ηλεκτρικής σύνδεσης που χρησιμοποιείται στον προορισμό σας.

Μην χρησιμοποιείτε αυτά τα προϊόντα με ηλεκτρικούς μετασχηματιστές, καθώς αυτό θα μπορούσε να βλάψει τη μηχανή.



### Μηχανή

- Αυτό το προϊόν κατασκευάστηκε για χρήση στη χώρα αγοράς, η εγγύηση δεν ισχύει σε άλλες χώρες.
- Σε περίπτωση που το προϊόν δεν αποδώσει σωστά ή προκληθεί δυσλειτουργία εκτός της χώρας, ο κατασκευαστής δεν αναλαμβάνει καμία ευθύνη για την επισκευή του προϊόντος σε τοπικό επίπεδο ή να καλύψει οποιαδήποτε δαπάνη δημιουργήθηκε μέσα από αυτήν τη διαδικασία.
- Μην ρίχνετε κάτω τη μηχανή ή εφαρμόσετε επάνω της πίεση ή τράνταγμα.
- Μην ρίχνετε τη μηχανή ή την εκθέτετε σε δοκιμασία δυνατού κτυπήματος. Κατά τη μεταφορά της μηχανής, να είστε προσεκτικοί ώστε να μην κτυπήσει άλλα αντικείμενα. Ιδιαίτερη προσοχή απαιτείται για την προστασία του φακού και της οθόνης.
- Το φλας μπορεί να υπερθερμανθεί εάν ανάψει πολλές φορές στη σειρά. Μην χρησιμοποιείτε το φλας διαδοχικά περισσότερο από ό, τι είναι απαραίτητο.
- Μην χρησιμοποιείτε το φλας σε στενή επαφή με το σώμα σας ή άλλα αντικείμενα. Η μη τήρηση αυτού του μέτρου προφύλαξης ενέχει κίνδυνο εγκαυμάτων ή πυρκαγιάς.
- Χρησιμοποιώντας το φλας κοντά στα μάτια του θέματος θα μπορούσε να προκαλέσει προσωρινές διαταραχές της όρασης. Ιδιαίτερη προσοχή θα πρέπει να τηρείται όταν φωτογραφίζετε βρέφη.
- Μην στοχεύετε με το φλας προς τον οδηγό ενός οχήματος. Η μη τήρηση αυτής της προειδοποίησης μπορεί να προκαλέσει ατυχήματα.
- Η μπαταρία μπορεί να ζεσταθεί σε εκτεταμένη χρήση. Περιμένετε να κρυώσει η μπαταρία πριν την αφαιρέσετε από τη φωτογραφική μηχανή.
- Σε απ' ευθείας φωτισμό ενδέχεται να είναι δύσκολη η ανάγνωση της οθόνης.
- Μπορεί να παρατηρήσετε ότι η οθόνη της εικόνας παρουσιάζει διαφορά στη φωτεινότητα ή περιέχει ρικελ που δεν ανάβουν ή που είναι πάντα αναμμένα. Αυτό είναι σύνηθες σε όλες τις οθόνες LCD και δεν αποτελεί ένδειξη δυσλειτουργίας.
- Μην πιέζετε δυνατά πάνω στην οθόνη εικόνων.
- Οι απότομες αλλαγές της θερμοκρασίας μπορεί να προκαλέσουν υγρασία, με αποτέλεσμα την ορατή συμπύκνωση στο εσωτερικό του φακού ή δυσλειτουργία της μηχανής. Αυτό μπορεί να αποφευχθεί με την τοποθέτηση της φωτογραφικής μηχανής σε μια πλαστική σακούλα ώστε να επιβραδύνει τη μεταβολή της θερμοκρασίας, και αφαιρώντας την μόνο αφού ο αέρας στη σακούλα φθάσει στην ίδια θερμοκρασία με αυτήν του περιβάλλοντος χώρου.
- Για να μην προκληθεί ζημιά στο προϊόν, μην εισάγετε αντικείμενα στις οπές του μικροφώνου και στις επενδύσεις του ηχείου.
- Κρατήστε τη μηχανή στεγνή και να αποφύγετε το χειρισμό της με βρεγμένα χέρια. Η μη τήρηση αυτών των προφυλάξεων μπορεί να προκαλέσει δυσλειτουργία του προϊόντος ή ηλεκτροπληξία.
- Πριν χρησιμοποιήσετε τη μηχανή σε σημαντικές περιπτώσεις όπως γάμους ή ταξίδια, κάντε μία δοκιμαστική λήψη για να βεβαιωθείτε ότι λειτουργεί σωστά. Σας συνιστούμε να έχετε μαζί σας πάντα αυτές τις οδηγίες χρήσης και εφεδρικές μπαταρίες.



#### Αποφυγή Συμπύκνωσης

- Η συμπύκνωση είναι ιδιαίτερα πιθανό να προκύψει εάν μετακινηθείτε σε μια περιοχή με έντονα διαφορετική θερμοκρασία, εάν η υγρασία είναι υψηλή, σε ένα κρύο δωμάτιο μετά που θα ανάψετε τη θέρμανση, ή όταν η φωτογραφική μηχανή εκτίθεται στον κρύο αέρα από ένα κλιματιστικό ή άλλη συσκευή.

## Τροφοδοτικό Ενέργειας AC-U1 USB

- Χρησιμοποιήστε το καλώδιο USB που περιέχεται στη συσκευασία.
- Μην επιβάλετε το τροφοδοτικό ενέργειας σε μεγάλη δύναμη σύγκρουσης ή πίεσης.
- Μην κάνετε χρήση σε εξαιρετικά υψηλές ή χαμηλές θερμοκρασίες ή σε περιοχές που με κραδασμούς.
- Μην κάνετε χρήση σε μία περιοχή με απ' ευθείας φωτισμό από τον ήλιο ή με υψηλή θερμοκρασία.
- Μετά τη φόρτιση αποσυνδέστε το καλώδιο ενέργειας από την πρίζα του ρεύματος. Υπάρχει κίνδυνος πυρκαγιάς στην περίπτωση μη τήρησης αυτής της οδηγίας προφύλαξης.
- Φροντίστε ώστε να μην έρχονται σε επαφή μεταλλικά αντικείμενα με τις συνδέσεις ή επαφές της επαναφορτιζόμενης μπαταρίας, καθώς αυτό μπορεί να οδηγήσει σε βραχυκύκλωμα.
- Το εύρος θερμοκρασίας λειτουργίας είναι 10°C έως 40°C (50°F έως 104°F). Η φόρτιση διαρκεί περισσότερο σε θερμοκρασίες κάτω των 10°C (50°F).



### Προσοχή

- Η χρήση άλλων μπαταριών ενδέχεται να προκαλέσουν έκρηξη.
- Ανακυκλώστε τις χρησιμοποιημένες μπαταρίες σε ένα κούτι ανακύκλωσης στο τοπικό σας κατάστημα ηλεκτρονικών ή φωτογραφικών.

## Επαναφορτιζόμενη Μπαταρία DB-65

- Αυτή είναι μία μπαταρία ιόντων-λιθίου.
- Η μπαταρία κατά τη στιγμή της αγοράς δεν είναι πλήρως φορτισμένη, βεβαιωθείτε λοιπόν να τη φορτίσετε πριν τη χρήση.
- Μην ανοίγετε ή προκαλέσετε ζημία στη μπαταρία, καθώς αυτό μπορεί να προκαλέσει πυρκαγιά ή τραυματισμό. Επιπλέον, μη θερμαίνετε τη μπαταρία σε θερμοκρασία πάνω από 60°C ή την βάλετε στη φωτιά.
- Λόγω των χαρακτηριστικών της μπαταρίας, ο χρόνος χρήσης της μπορεί να μειωθεί όταν χρησιμοποιείται σε ένα ψυχρό περιβάλλον, ακόμα και αν η μπαταρία είναι πλήρως φορτισμένη. Κρατήστε τη μπαταρία ζεστή τοποθετώντας την σε μια τσέπη ή έχετε μια εφεδρική μπαταρία έτοιμη για παν ενδεχόμενο.
- Όταν δεν χρησιμοποιείτε τη μηχανή, φροντίστε να αφαιρέσετε την μπαταρία από τη μηχανή ή το φορτιστή μπαταρίας. Ακόμη και όταν η συσκευή είναι απενεργοποιημένη, είναι δυνατόν να διαρρεύσει από την μπαταρία μια μικρή ποσότητα ρεύματος, δημιουργώντας υπερβολική αποφόρτιση που μπορεί να οδηγήσει τη μπαταρία σε αχρηστία. Εάν η μπαταρία αφαιρεθεί για περισσότερο από πέντε ημέρες, οι ρυθμίσεις ημερομηνίας και ώρας θα χαθούν. Σε αυτήν την περίπτωση, επαναφέρετε την ημερομηνία και την ώρα.
- Εάν η μπαταρία δεν θα χρησιμοποιηθεί για ένα μεγάλο χρονικό διάστημα, φορτίστε τη μπαταρία για 15 λεπτά μία φορά ετησίως πριν την αποθηκεύσετε.
- Αποθηκεύστε την σε ένα ξηρό, δροσερό μέρος με μια θερμοκρασία περιβάλλοντος μεταξύ 15°C και 25°C (59°F and 77°F). Αποφύγετε την αποθήκευση σε υπερβολικά υψηλές ή χαμηλές θερμοκρασίες.
- Μετά τη φόρτιση της μπαταρίας, μην τη φορτίσετε ξανά άμεσα.
- Φορτίστε τη μπαταρία σε θερμοκρασία περιβάλλοντος μεταξύ 10°C και 40°C (50°F and 104°F). Η φόρτιση της μπαταρίας σε υψηλή θερμοκρασία μπορεί να φθείρει τη μπαταρία. Φόρτιση σε χαμηλή θερμοκρασία μπορεί να εμποδίσει την πλήρη φόρτιση.
- Εάν ο χρόνος χρήσης της μπαταρίας γίνεται πολύ μικρός, ακόμα και όταν είναι πλήρως φορτισμένη, η μπαταρία έχει φτάσει στο τέλος της ωφέλιμης ζωής της. Αντικαταστήστε την με μια νέα μπαταρία. Βεβαιωθείτε να χρησιμοποιήσετε μια μπαταρία αντικατάστασης που συνιστάται από τη RICOH IMAGING.
- Ο χρόνος φόρτισης με τον AC-U1 είναι περίπου 3 ώρες (στους 25°C (77°F)).

## Φροντίδα Μηχανής και Αποθήκευση

### Φροντίδα της Μηχανής

- Η ποιότητα της εικόνας μπορεί να επηρεαστεί από τα δακτυλικά αποτυπώματα και άλλα ξένα σώματα στο φακό. Αποφύγετε να αγγίζετε το φακό με τα δάχτυλά σας.
- Απομακρύνετε τη σκόνη ή τα χνούδια από το φακό με έναν φυσητήρα του εμπορίου, ή καθαρίστε απαλά το φακό με ένα μαλακό, στεγνό πανί.
- Καθαρίστε τη μηχανή σχολαστικά μετά τη χρήση στην παραλία ή όταν διαχειρίζεστε χημικές ουσίες.
- Στην απίθανη περίπτωση δυσλειτουργίας, επισκεφθείτε το κοντινότερο κέντρο επισκευών.
- Η μηχανή περιέχει κυκλώματος υψηλού βολτάζ. Μην την αποσυναρμολογείτε.
- Μην εκθέτετε τη μηχανή σε πτητικές ουσίες, όπως αραιωτικό, βενζίνη, ή φυτοφάρμακα. Αν δεν τηρηθεί η προφύλαξη αυτή θα μπορούσε να οδηγήσει σε βλάβη της μηχανής ή στο φινίρισμα της.
- Η οθόνη εικόνων μπορεί να χαραχθεί με ευκολία, αποφύγετε την επαφή της με σκληρά αντικείμενα.
- Καθαρίστε την οθόνη σκουπίζοντάς την με ένα μαλακό πανί βρεγμένο με μία μικρή ποσότητα οποιουδήποτε καθαριστικού οθόνης που δεν περιέχει οργανικούς διαλύτες.

### Αποθήκευση

- Μην αποθηκεύετε τη μηχανή σε σημεία όπου θα εκτεθεί σε:
    - υπερβολική ζέστη ή υγρασία
    - μεγάλες θερμοκρασιακές αλλαγές ή υγρασίας
    - σκόνη, βρώμα, δυνατό κραδασμό
    - παρατεταμένη επαφή με χημικές ουσίες, συμπεριλαμβανομένων των κόκκων ναφθαλίνης και άλλων εντομο-απωθητικών, ή με προϊόντα βινυλίου ή καουτσούκ
    - ισχυρά μαγνητικά πεδία (για παράδειγμα, γύρω από μία οθόνη, μετασχηματιστή, ή μαγνήτη)
- Διαφορετικά η μηχανή σας μπορεί να πάθει ζημιά.
- Αφαιρέστε τις μπαταρίες σε περίπτωση που δεν θα χρησιμοποιήσετε το προϊόν για μεγάλο χρονικό διάστημα.

### Πριν τον Καθαρισμό

- Βεβαιωθείτε ότι απενεργοποιήσατε τη μηχανή.
- Φορτίστε τη μπαταρία.

## Πολιτική Εγγύησης

Όλες οι μηχανές μας οι οποίες αγοράζονται από εξουσιοδοτημένα φωτογραφικά κανάλια διανομής, είναι εγγυημένα για τυχόν ελαττώματα στα υλικά ή τα εργατικά για μία περίοδο δώδεκα μηνών από την ημερομηνία της αγοράς σας. Μέσα σ' αυτήν την περίοδο, θα παρασχεθεί δωρεάν το σέρβις και θα αλλάξθούν τα ανταλλακτικά που έχουν πρόβλημα, με την προϋπόθεση ότι το μηχανήμα δεν θα έχει σημάδια πρόσκρουσης, ζημίας από άμμο ή υγρό, κακής χρήσης, παραβίασης, επίδρασης υγρών μπαταρίας ή χημικού, δεν έγινε χρήση αντίθετη με τις οδηγίες χρήσης ή μετατροπή από ένα μη εξουσιοδοτημένο κατάστημα επισκευών. Ο κατασκευαστής ή οι εξουσιοδοτημένοι αντιπρόσωποι του δεν έχουν υποχρέωση για οποιαδήποτε επιδιόρθωση ή μετατροπή, εκτός αυτών που γίνονται με τη γραπτή συναίνεση και δεν θα είναι υπεύθυνοι για ζημίες ή χαμένα αρχεία ή οποιοσδήποτε άλλες ζημίες κάθε μορφής έμμεσες ή συμπτωματικές, είτε προήλθαν από ελαττωματικό υλικό είτε από λανθασμένη εργασία είτε με άλλον τρόπο. Και συμφωνείται ειδικά ότι η υποχρέωση του κατασκευαστή ή των αντιπροσώπων του κάτω από όλες τις εγγυήσεις, είτε εκφράζονται ή εφαρμόζονται, περιορίζεται αυστηρά στην αντικατάσταση των ανταλλακτικών όπως ορίστηκε παραπάνω. Δεν θα γίνει καμία επιστροφή χρημάτων για επισκευές που πραγματοποιήθηκαν από μη εξουσιοδοτημένα σέρβις.

Διαδικασία κατά τη Διάρκεια της 12μηνης Περιόδου Εγγύησης

Κάθε μηχανή που αποδεικνύεται ελαττωματική κατά τη διάρκεια της 12μηνης περιόδου ισχύος της εγγύησης πρέπει να επιστρέφεται στον προμηθευτή από τον οποίον αγοράσατε τη μηχανή ή στον κατασκευαστή. Εάν δεν υπάρχουν αντιπρόσωποι του κατασκευαστή στη χώρα σας, στείλτε τη μηχανή στον κατασκευαστή με προπληρωμένα ταχυδρομικά τέλη. Σε αυτήν την περίπτωση, θα μεσολαβήσει κάποιο χρονικό διάστημα έως ότου σας επιστραφεί η μηχανή λόγω των περίπλοκων τελωνειακών διαδικασιών. Εάν η συσκευή καλύπτεται από την εγγύηση, η επισκευή και η αντικατάσταση των εξαρτημάτων θα γίνει δωρεάν και η μηχανή θα σας επιστραφεί μόλις ολοκληρωθεί το σέρβις. Εάν η μηχανή δεν καλύπτεται από την εγγύηση, θα επιβληθούν οι συνήθεις χρεώσεις του κατασκευαστή ή των αντιπροσώπων του. Τα μεταφορικά έξοδα βαρύνουν τον ιδιοκτήτη. Εάν αγοράσατε τη μηχανή εκτός της χώρας στην οποία θέλετε να γίνει το σέρβις στη διάρκεια της εγγύησης, οι συνήθεις χρεώσεις για τη μετακίνηση και το σέρβις ορίζονται από τους αντιπροσώπους του κατασκευαστή στη συγκεκριμένη χώρα. Εντούτοις, η μηχανή που θα επιστραφεί στον κατασκευαστή, θα επισκευαστεί δωρεάν σύμφωνα με αυτήν τη διαδικασία και την εγγύηση. Σε οποιαδήποτε περίπτωση, ωστόσο, τα έξοδα αποστολής και τελωνείου βαρύνουν τον αποστολέα. Για να αποδείξετε την ημερομηνία της αγοράς, εφόσον απαιτείται, κρατήστε την απόδειξη ή τους λογαριασμούς που αφορούν στην αγορά ή μηχανής σας για ένα χρόνο τουλάχιστον. Πριν στείλετε τη μηχανή σας για σέρβις, βεβαιωθείτε ότι την στέλνετε σε εξουσιοδοτημένους αντιπροσώπους του κατασκευαστή ή σε εγκεκριμένα καταστήματα επισκευής, εκτός εάν θέλετε να στείλετε τη μηχανή απευθείας στον κατασκευαστή. Ρωτάτε πάντα την τιμή της χρέωσης για το σέρβις και μόνο αφού δεχθείτε την τιμή αυτή ειδοποιήστε το κέντρο σέρβις ότι μπορεί να προχωρήσει με την επισκευή.

- Η πολιτική της παρούσας εγγύησης δεν επηρεάζει τα νόμιμα δικαιώματα του πελάτη.
- Η πολιτική εγγύησης του τοπικού αντιπροσώπου σε ορισμένες χώρες μπορεί να υπερκαλύπτει αυτήν την πολιτική εγγύησης. Γι αυτό, σας συνιστούμε να διαβάζετε την κάρτα εγγύησης που συνοδεύει το προϊόν κατά τη διάρκεια της αγοράς, ή ελάτε σε επαφή με τον αντιπρόσωπο στη χώρα σας για περισσότερες πληροφορίες και για να παραλάβετε ένα αντίγραφο της πολιτικής εγγύησης.

## Πληροφορίες για τους Χρήστες σχετικά με τη Συλλογή και Απορριψη της Παλιάς Συσκευής και των Χρησιμοποιημένων Μπαταριών



### 1. Στην Ευρωπαϊκή Κοινότητα

Αυτά τα σύμβολα πάνω στα προϊόντα, στη συσκευασία και/ή στα συνοδευτικά έγγραφα σημαίνουν ότι η μεταχειρισμένη ηλεκτρική και ηλεκτρονική συσκευή και οι μπαταρίες δεν πρέπει να αναμειγνύονται με τα γενικά οικιακά απορρίμματα.



Σύμφωνα με τη νομοθεσία που απαιτείται για τη σωστή μεταχείριση, το διαχωρισμό και την ανακύκλωση αυτών των προϊόντων θα πρέπει να γίνεται ξεχωριστή διαδικασία απόσυρσης στη χρησιμοποιημένη ηλεκτρική/ηλεκτρονική συσκευή και τις μπαταρίες.

Απαλλασσόμενοι από αυτά τα προϊόντα με το σωστό τρόπο θα βοηθήσετε ώστε να διασφαλιστεί ότι τα απορρίμματα τυχαιούν της απαραίτητης μεταχείρισης, ανάκτησης και ανακύκλωσης, αποφεύγοντας έτσι τα αρνητικά αποτελέσματα στο περιβάλλον και στην ανθρώπινη υγεία που θα μπορούσαν να προκύψουν από την ακατάλληλη μεταχείριση των απορριμμάτων.

Αν ένα χημικό σύμβολο προστεθεί κάτω από το σύμβολο που απεικονίζεται παραπάνω, σύμφωνα με την Οδηγία για τις Μπαταρίες, αυτό υποδεικνύει ότι στη μπαταρία υπάρχει ένα βαρύ μέταλλο (Hg = Υδράργυρος, Cd = Κάδμιο, Pb = Μόλυβδος) σε συγκέντρωση πάνω από το ισχύον όριο που αναφέρεται στην Οδηγία για τις Μπαταρίες.

Για περισσότερες πληροφορίες σχετικά με τη συλλογή και ανακύκλωση χρησιμοποιημένων προϊόντων, παρακαλείσθε να επικοινωνήσετε με τις τοπικές αρχές, την υπηρεσία αποκομιδής των οικιακών απορριμμάτων σας ή από το σημείο αγοράς από το οποίο προμηθευτήκατε τα προϊόντα.

### 2. Σε άλλα κράτη εκτός Ε.Ε.

Αυτά τα σύμβολα είναι έγκυρα μόνο εντός της Ευρωπαϊκής Ένωσης. Εάν επιθυμείτε να πετάξετε τα χρησιμοποιημένα προϊόντα, παρακαλούμε ελάτε σε επαφή με τις τοπικές αρχές ή τον εμπορικό αντιπρόσωπο και ρωτήστε για τη σωστή μέθοδο αποκομιδής.

Για την Ελβετία: Οι χρησιμοποιημένες ηλεκτρικές/ηλεκτρονικές συσκευές μπορούν να επιστρέφονται δωρεάν στο κατάστημα λιανικής, ακόμα και όταν δεν αγοράσετε ένα καινούργιο προϊόν. Περισσότερες διευκολύνσεις αποκομιδής παρατίθενται στην ιστοσελίδα [www.swico.ch](http://www.swico.ch) ή [www.sens.ch](http://www.sens.ch).



Το Σήμα CE αποτελεί ένα σήμα συμμόρφωσης σε Οδηγία της Ευρωπαϊκής Ένωσης.





**RICOH IMAGING COMPANY, LTD.**

1-3-6, Nakamagome, Ohta-ku, Tokyo 143-8555,  
JAPAN  
(<http://www.rioh-imaging.co.jp>)

**RICOH IMAGING EUROPE  
S.A.S.**

Parc Tertiaire SILIC 7-9, avenue Robert Schuman -  
B.P. 70102, 94513 Rungis Cedex, FRANCE  
(<http://www.rioh-imaging.eu>)

**RICOH IMAGING  
AMERICAS CORPORATION**

633 17th Street, Suite 2600, Denver, Colorado 80202,  
U.S.A.  
(<http://www.us.rioh-imaging.com>)

**RICOH IMAGING CANADA  
INC.**

5520 Explorer Drive Suite 300, Mississauga, Ontario,  
L4W 5L1, CANADA  
(<http://www.rioh-imaging.ca>)

**RICOH IMAGING CHINA  
CO., LTD.**

23D, Jun Yao International Plaza, 789 Zhaojiabang  
Road, Xu Hui District, Shanghai, 200032, CHINA  
(<http://www.rioh-imaging.com.cn>)

**TEXNIO A.E. / Ελλάδα**

Κομνηνών 24 – 54624 Θεσσαλονίκη  
Τηλ. 2310.271.003  
e-mail: [technio.sales@kouniogroup.com](mailto:technio.sales@kouniogroup.com)  
[www.technio.gr](http://www.technio.gr)

Αυτές οι πληροφορίες επικοινωνίας ενδέχεται  
να αλλάξουν χωρίς προειδοποίηση.  
Παρακαλείστε να ελέγχετε τις τελευταίες  
πληροφορίες στις ιστοσελίδες μας.

•Τα χαρακτηριστικά και οι εξωτερικές διαστάσεις υπόκεινται σε αλλαγές χωρίς προειδοποίηση.