

GR

RICOH

GR II

Guia de Consulta Rápida

O número de série encontra-se na parte inferior da câmara.

Verificação do conteúdo da embalagem



GR II



Tampa da sapata

(instalada na câmara)



Bateria recarregável (DB-65)



Adaptador de corrente USB (AC-U1)



Ficha de alimentação

- Cabo USB
- Correia
- CD-ROM
- Guia de Consulta Rápida (este manual)

Registo do utilizador

Agradecemos o facto de ter comprado este produto RICOH IMAGING. Para lhe podermos prestar a melhor assistência e fornecer um bom serviço para o produto que adquiriu, solicitamos que efetue o registo de utilizador. Visite o seguinte website para efetuar o registo de utilizador.

<http://www.ricoh-imaging.com/registration/>

Os utilizadores registados serão notificados por e-mail sobre informações importantes de assistência como, por exemplo, atualizações de versões de firmware, etc.

Introdução

Este Guia de Consulta Rápida contém informações que explicam como utilizar as funções de disparo e reprodução desta câmara e as precauções associadas.

Para usufruir completamente das funções disponíveis nesta câmara, leia atentamente este Guia de Consulta Rápida. É necessário guardar este Guia de Consulta Rápida para consulta posterior.

RICOH IMAGING COMPANY, LTD.

Precauções de segurança	Para utilizar a câmara em segurança leia atentamente todas as precauções de segurança.
Disparos de teste	Efetue disparos de teste para verificar se a câmara funciona corretamente antes de tirar fotografias em ocasiões importantes.
Copyright	É proibida a reprodução ou alteração de documentos, revistas e outros materiais com direitos de autor sem a autorização do detentor dos direitos de autor, exceto para fins pessoais, particulares ou outros semelhantemente restritos.
Isenção de responsabilidade	A RICOH IMAGING COMPANY não assume qualquer responsabilidade por falha de registo ou de apresentação de imagens que resulte da avaria do produto.
Interferência radioelétrica	A utilização desta câmara na proximidade de outro equipamento eletrónico pode afetar adversamente a câmara e o outro dispositivo. É bastante provável haver interferência se a câmara for utilizada muito perto de um recetor de rádio/TV. Neste caso, adote as medidas que se seguem. <ul style="list-style-type: none">• Mantenha a câmara o mais afastada possível do recetor de rádio/TV.• Reoriente a antena do recetor de rádio/TV.• Utilize outra tomada de parede.

Esta publicação não pode ser reproduzida integralmente ou parcialmente sem a autorização expressa por escrito da RICOH IMAGING COMPANY.

© RICOH IMAGING COMPANY, LTD. 2015

A RICOH IMAGING COMPANY reserva-se o direito de alterar o conteúdo deste manual a qualquer momento sem aviso prévio.

Foram feitos os possíveis para assegurar a exatidão das informações neste manual. No entanto, se o utilizador encontrar algum erro ou omissão, agradecemos que nos notifique através do endereço indicado na contracapa deste guia.

Acerca da função de LAN sem fios

- Não utilize a câmara em locais onde existam produtos elétricos, dispositivos AV e equipamentos de escritório, que gerem campos magnéticos e ondas eletromagnéticas.
- Se a câmara sofrer a interferência de campos magnéticos e ondas eletromagnéticas, poderá não conseguir comunicar.
- Se a câmara for utilizada perto de um televisor ou de um rádio, poderá ocorrer má receção ou interferências na imagem do televisor.
- Se houver vários pontos de acesso a LAN sem fios perto da câmara e se for usado o mesmo canal, a operação de procura pode não ser executada corretamente.
- A segurança dos seus dados armazenados, enviados ou recebidos é da sua responsabilidade.

Na banda de frequência usada pela câmara são operados dispositivos industriais, científicos e médicos, como fornos de micro-ondas, estações de rádio locais (estações sem fios que precisam de licença) e estações de rádio de baixa potência especificadas (estações sem fios que não precisam de licença) para identificação de objetos móveis usada em linhas de produção fabris, etc. e estações de radioamador (estações sem fios que precisam de licença).

1. Antes de utilizar a câmara, confirme se nas proximidades não há estações de rádio locais e estações de rádio de baixa potência especificadas para identificação de objetos móveis nem estações de radioamador.
2. No caso de a câmara causar interferências de ondas de rádio prejudiciais a estações de rádio locais para identificação de objetos móveis, altere imediatamente a frequência usada para evitar interferências.
3. Se ocorrer outro problema, como o de a câmara causar interferências de ondas de rádio prejudiciais a estações de rádio de baixa potência especificadas para identificação de objetos móveis ou a estações de radioamador, contacte o centro de assistência técnica mais próximo.

Esta câmara está em conformidade com as normas técnicas necessárias ao abrigo da Lei sobre a rádio e da Lei sobre serviços de telecomunicações e o certificado de conformidade com as normas técnicas pode ser visualizado no monitor.



Visualizar as Marcas de Certificação

As marcas de certificação de conformidade com as normas técnicas de comunicações sem fios ao abrigo da Lei sobre a rádio e da Lei sobre serviços de telecomunicações podem ser visualizadas a partir da opção [Marcas de Certificação] do menu [Configurar]. Consulte "Utilizar o menu" (p.18) para saber como utilizar os menus.

Marcas comerciais

- Microsoft, Windows, Windows 7[®] e Windows 8[®] são marcas comerciais registadas da Microsoft Corporation nos E.U.A. e noutros países.
 - Macintosh, Mac OS e OS X são marcas comerciais registadas da Apple Inc. nos E.U.A. e noutros países.
 - IOS é uma marca comercial registada da Cisco nos E.U.A. e noutros países e é usada sob licença.
 - Adobe, o logótipo Adobe e Adobe Reader são marcas comerciais registadas da Adobe Systems Incorporated nos E.U.A. e noutros países.
 - Este produto possui tecnologia DNG com autorização da Adobe Systems Incorporated.
O logótipo DNG é uma marca comercial ou uma marca comercial registada da Adobe Systems Incorporated nos E.U.A. e noutros países.
 - O logótipo SDXC é uma marca comercial da SD-3C, LLC.
 - HDMI, o logótipo HDMI e High-Definition Multimedia Interface são marcas comerciais ou marcas comerciais registadas da HDMI licensing, LLC nos Estados Unidos e/ou noutros países.
 - SILKPIX é uma marca comercial registada do Ichikawa Soft Laboratory.
 - Google, Google Play e Android são marcas comerciais ou marcas comerciais registadas da Google Inc.
 - Wi-Fi é uma marca comercial registada da Wi-Fi Alliance.
 - N-Mark é uma marca comercial registada da NFC Forum, Inc. nos Estados Unidos e noutros países.
 - Facebook é uma marca comercial registada da Facebook, Inc.
 - Twitter é uma marca comercial registada da Twitter, Inc.
 - Tumblr é uma marca comercial registada da Tumblr, Inc.
- Todas as outras designações comerciais referidas neste manual são propriedade dos respetivos proprietários.

Licença de Portfolio de Patentes AVC

Este produto encontra-se licenciado de acordo com a licença de portefólio da patente AVC (Código de Vídeo Avançado) para uso pessoal de um consumidor ou outros usos que não envolvam o recebimento de uma remuneração para (i) codificar vídeo em conformidade com o padrão AVC ("Vídeo AVC") e/ou (ii) descodificar vídeo AVC que tenha sido codificado por um consumidor envolvido numa atividade pessoal e/ou obtido através de um fornecedor de vídeo com licença para fornecer vídeo AVC.

Não é concedida qualquer licença nem deverá ser considerada como estando implícita para qualquer outro uso.

Poderão ser obtidas informações adicionais junto da MPEG LA, L.L.C.

Visite <http://www.mpegla.com>.

Aviso sobre a utilização de software distribuído sob licença BSD

Este produto inclui software licenciado sob a Licença BSD. A licença BSD é uma forma de licença que permite a redistribuição do software mediante a indicação clara de que não há garantias de utilização, e a apresentação de um aviso de copyright e de uma lista de condições de licenciamento. Os seguintes conteúdos são apresentados com base nas condições de licenciamento referidas e não se destinam a restringir a utilização do produto, etc.

Tera Term

Copyright (C) 1994-1998 T. Teranishi.

(C) 2004-2015 TeraTerm Project.

Todos os direitos reservados.

É permitida a redistribuição e utilização em formato de código fonte e binário, com ou sem modificação, mediante a reunião das condições que se seguem:

1. As redistribuições de código fonte têm de conter o aviso de copyright acima, esta lista de condições e a cláusula de exoneração de responsabilidade que se segue.
2. As redistribuições em formato binário têm de reproduzir o aviso de copyright acima, esta lista de condições e a cláusula de exoneração de responsabilidade que se segue na documentação e/ou noutros materiais fornecidos com a distribuição.
3. O nome do autor não pode ser usado para endossar ou promover produtos derivados deste software sem pré-autorização específica por escrito.

ESTE SOFTWARE É FORNECIDO PELO AUTOR "COMO ESTÁ" E NÃO SE ASSUME A RESPONSABILIDADE POR QUAISQUER GARANTIAS EXPRESSAS OU IMPLÍCITAS, INCLUINDO, SEM LIMITAÇÃO, AS GARANTIAS IMPLÍCITAS DE COMERCIALIZAÇÃO E ADEQUABILIDADE PARA UMA FINALIDADE PARTICULAR. O AUTOR NUNCA SERÁ RESPONSÁVEL POR QUAISQUER DANOS DIRETOS, INDIRETOS, INCIDENTAIS, ESPECIAIS, EXEMPLARES OU CONSEQUENCIAIS (INCLUINDO, SEM LIMITAÇÃO, A AQUISIÇÃO DE MERCADORIAS OU SERVIÇOS DE SUBSTITUIÇÃO; INTERRUPÇÃO DE UTILIZAÇÃO, PERDA DE DADOS OU PROVEITOS; OU INTERRUPÇÃO COMERCIAL) CAUSADOS POR QUALQUER FORMA E COM BASE EM QUALQUER SUPOSIÇÃO DE RESPONSABILIDADE, INDEPENDENTEMENTE DE SER CONTRATUAL, OBJETIVA OU CIVIL (INCLUINDO NEGLIGÊNCIA OU OUTRA) PROVENIENTE DE QUALQUER UTILIZAÇÃO DESTES SOFTWARE, MESMO SE ADVERTIDO DA POSSIBILIDADE DE TAIS DANOS.

Precauções de segurança

Símbolos de advertência

Neste Guia de Consulta Rápida e no produto são usados vários símbolos para alertar o utilizador e terceiros para eventuais danos físicos ou materiais. Os símbolos e seus significados são explicados abaixo.



Perigo

Este símbolo indica materiais que poderão causar risco iminente de morte ou ferimentos graves se forem ignorados ou manuseados incorretamente.



Atenção

Este símbolo indica materiais que poderão causar morte ou ferimentos graves se forem ignorados ou manuseados incorretamente.



Aviso

Este símbolo indica materiais que poderão causar ferimentos ou danos físicos se forem ignorados ou manuseados incorretamente.

Significado dos símbolos



O símbolo  alerta o utilizador para ações que é necessário executar.



O símbolo  alerta o utilizador para ações proibidas.

O símbolo  pode ser combinado com outros símbolos para indicar que uma ação específica é proibida.

● Exemplo:

: não tocar : não desmontar

Observe as seguintes precauções para garantir a utilização desta câmara em segurança.



Perigo



● Não tentar desmontar, reparar nem alterar o equipamento por conta própria. Os circuitos de alta tensão do equipamento representam perigo elétrico significativo.



● Não tentar desmontar, alterar nem soldar diretamente a bateria.



● Não colocar a bateria no fogo, não tentar aquecê-la, não usá-la num ambiente com temperatura alta, como perto de uma fogueira ou dentro de um carro, nem deixá-la fora. Não colocá-la em água ou no mar, nem permitir que fique molhada.



● A bateria não pode ser sujeita a perfuração, batidas, compressão, quedas nem a qualquer outro impacto ou força de maior.



● Não usar a bateria se estiver significativamente danificada ou deformada.



● Não estabelecer contacto entre os polos positivo (+) e negativo (-) da bateria com um cabo ou outro elemento metálico. Além disso, não transportá-la nem guardá-la junto de objetos metálicos, como esferográficas e colares.



● Não carregar a bateria com o carregador de outro fabricante. A bateria também não deve ser usada noutras câmaras, a não ser que se tratem de câmaras compatíveis com a DB-65.



● A utilização deve ser imediatamente interrompida no caso de anomalias como fumo, odores estranhos ou aquecimento excessivo. Contactar o revendedor ou centro de assistência mais próximo para proceder à reparação.



● Se houver fuga de líquido da bateria e se entrar em contato com os olhos do utilizador, lavar imediatamente os olhos com água corrente abundante ou água limpa sem esfregar e recorrer imediatamente a assistência médica.



Atenção



● A alimentação deve ser imediatamente desligada no caso de anomalias como fumo ou emissão de odores estranhos. Remova a bateria assim que for possível, tendo o cuidado de evitar choques elétricos ou queimaduras. Se estiver a usar alimentação de uma tomada doméstica, verifique se desliga a ficha de alimentação da tomada para evitar perigo de incêndio ou de choque elétrico. Contacte o centro de assistência mais próximo assim que puder. Interrompa imediatamente a utilização do equipamento se estiver a funcionar incorretamente.



- Desligue imediatamente a alimentação se algum objeto metálico, água, líquido ou outro objeto estranho entrar na câmara. Remova a bateria e o cartão de memória assim que for possível, tendo o cuidado de evitar choques elétricos ou queimaduras. Se estiver a usar alimentação de uma tomada doméstica, verifique se desliga a ficha de alimentação da tomada para evitar perigo de incêndio ou de choque elétrico. Contacte o centro de assistência mais próximo assim que puder. Interrompa imediatamente a utilização do equipamento se estiver a funcionar incorretamente.



- Se o monitor sofrer danos, evite o contacto com os cristais líquidos que se encontram no visor. Siga as medidas de emergência apropriadas abaixo.
- CONTACTO DÉRMICO: se alguma quantidade de cristais líquidos entrar em contacto com a pele, limpe e lave a área afetada com água em abundância e depois lave bem com sabão.
- CONTACTO OCULAR: em caso de contacto com os olhos, lave-os com água limpa durante, pelo menos, 15 minutos e obtenha imediatamente assistência médica.
- INGESTÃO: se ingerir alguma quantidade de cristais líquidos, bocheche bem com água e deite fora. A pessoa deve beber uma grande quantidade de água e induzir o vômito. Procure imediatamente assistência médica.



- Siga estas precauções para evitar fugas, sobreaquecimento, ignição ou explosão da bateria.
- Não utilize outra bateria para além da recomendada especificamente para o equipamento.
- Além disso, não a transporte nem guarde junto de objetos metálicos como esferográficas, colares, moedas, ganchos de cabelo, etc.
- Não coloque a bateria num micro-ondas nem num recipiente de alta pressão.
- Caso note fuga de líquido da bateria ou um odor estranho, alteração de cor, etc. durante a utilização ou carregamento, remova imediatamente a bateria da câmara ou do carregador e mantenha longe de chamas.



- Para prevenir incêndios, choques elétricos ou fissuração da bateria durante o carregamento, observe o que se segue.
- Use apenas a tensão de alimentação indicada. Evite também a utilização de adaptadores com várias tomadas e cabos de extensão.
- Não danifique, não una nem altere cabos de alimentação. Também não deve colocar objetos pesados sobre o cabo de alimentação, nem o deve esticar nem dobrar.
- Não ligue ou desligue a ficha de alimentação com mãos molhadas. Deve pegar sempre na parte da ficha para desligar uma ficha de alimentação.
- Não cubra o equipamento durante o carregamento.



- Mantenha a bateria e o cartão de memória fornecidos com este equipamento fora do alcance das crianças para impedir a ingestão acidental. A ingestão é prejudicial para o ser humano. Em caso de ingestão, procurar imediatamente assistência médica.



- Mantenha o equipamento fora do alcance das crianças.



- Não toque nos componentes internos do equipamento se estes ficarem expostos devido a queda ou danos no equipamento. Os circuitos de alta tensão do equipamento podem causar um choque elétrico. Remova a bateria assim que for possível, tendo o cuidado de evitar choques elétricos ou queimaduras. Leve o equipamento ao revendedor ou centro de assistência mais próximo se estiver danificado.



- Não utilize o equipamento em áreas molhadas para não correr o risco de incêndio ou de choque elétrico.



- Não utilize o equipamento perto de gases inflamáveis, gasolina, benzeno, diluente ou substâncias similares para evitar o risco de explosão, incêndio ou queimaduras.
- Não utilize o equipamento em locais onde a sua utilização é restrita ou proibida, pois poderá provocar desastres ou acidentes.



- Limpe qualquer pó acumulado na ficha de alimentação para não correr o risco de incêndio.



- Para evitar o risco de incêndio, choque elétrico ou avaria do produto, não utilize o carregador de bateria com transformadores eletrônicos disponíveis no mercado quando viajar para o estrangeiro.



- Para evitar o risco de incêndio ou choque elétrico, só deve usar a tensão de alimentação indicada.



- Não danifique, não una nem altere cabos de alimentação. Também não deve colocar objetos pesados sobre o cabo de alimentação, nem o deve esticar nem dobrar, para evitar danificá-lo e evitar o risco de incêndio ou choque elétrico.



- Não ligue ou desligue a ficha de alimentação com mãos molhadas. Esta situação coloca o risco de choque elétrico.



- Deve pegar sempre na parte da ficha para desligar uma ficha de alimentação. Não puxe o cabo de alimentação. Pode danificar o cabo de alimentação e causar incêndio ou choque elétrico.



- Se um objeto metálico, água, líquido ou outro objeto estranho entrar na câmara, retire imediatamente a ficha de alimentação da tomada e solicite a reparação a um centro de assistência. O desrespeito por estas precauções poderá causar incêndio ou choque elétrico.
- Se surgir uma anomalia como a emissão de ruído ou de fumo pelo equipamento, retire imediatamente a ficha de alimentação da tomada e contacte o revendedor ou centro de assistência mais próximo para solicitar a reparação. Interrompa imediatamente a utilização do equipamento se estiver a funcionar incorretamente.



- Não tente desmontar o equipamento por conta própria. Os circuitos de alta tensão do equipamento podem causar um choque elétrico.



- Não utilize o equipamento em casas de banho ou áreas similares para não correr o risco de incêndio ou de choque elétrico.



- Não toque na ficha de alimentação durante uma trovoadas. Esta situação coloca o risco de choque elétrico.



- Mantenha a bateria fora do alcance das crianças.



- Se o carregamento da bateria não ficar concluído durante o tempo de carregamento previsto, interrompa o carregamento.



- Não coloque a bateria num micro-ondas nem num recipiente de alta pressão.



- Se a bateria apresentar fugas ou emitir um odor estranho, afaste-se imediatamente de quaisquer fontes de ignição.



Aviso



- O contacto com o líquido proveniente da bateria pode causar queimaduras. Se uma parte do seu corpo entrar em contacto com uma bateria danificada, lave imediatamente essa parte com água. (Não use sabão.)
Se uma bateria apresentar fugas, retire-a imediatamente do equipamento e limpe bem o compartimento da bateria antes de instalar uma bateria nova.



- Ligue a ficha de alimentação firmemente à tomada elétrica. Uma ficha de alimentação mal ligada representa perigo de incêndio.



- Não deixe que a câmara fique molhada. Também não deve utilizá-la com as mãos molhadas. Estas situações colocam o risco de choque elétrico.



- Não dispare o flash na direção de condutores de veículos, porque isso poderá originar a perda de controlo e resultar num acidente de viação.



- Remova a ficha de alimentação da tomada antes de limpar o equipamento.
- Remova a ficha de alimentação da tomada quando não utilizar o equipamento.





- Não cubra o equipamento durante o carregamento, pois isto pode causar um incêndio.
- Não ligue os terminais nem os cabos de alimentação em curto-circuito, pois isto pode causar um incêndio.
- Não utilize o equipamento em áreas molhadas nem em áreas sujeitas a fumos de óleos para não correr o risco de incêndio ou de choque elétrico.





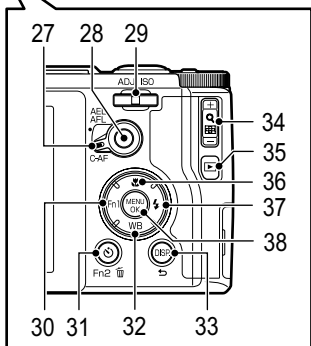
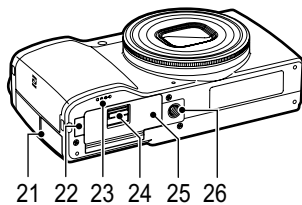
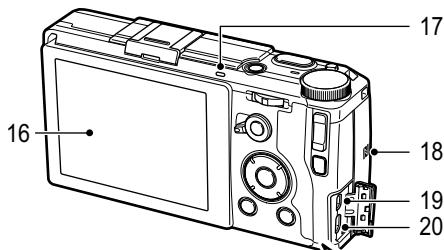
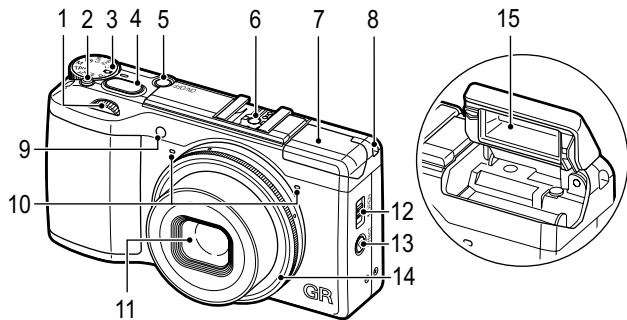

Precauções
de segurança
para acessórios

Se utilizar produtos opcionais, leia atentamente as instruções fornecidas com o produto antes de utilizar o mesmo.

Partes da câmara



- 1 Seletor p/ cima-p/ baixo
- 2 Botão para libertar o seletor de modo
- 3 Seletor de modo
- 4 Botão obturador
- 5 Botão de alimentação
- 6 Sapata
- 7 Tampa do flash
- 8 Presilha da correia
- 9 Luz auxiliar AF
- 10 Microfone
- 11 Objetiva
- 12  Interruptor de abertura (OPEN) do flash
- 13  Botão (Wi-Fi)
- 14 Casquilho
- 15 Flash
- 16 Visor de imagens
- 17 Lâmp/flash apoio à focagem automática
- 18 Marca NFC
- 19 Terminal de saída USB/AV
- 20 Terminal de saída Micro HDMI (Tipo D)

- 21 Tampa dos terminais
- 22 Tampa do cabo de alimentação CC
- 23 Altifalante
- 24 Alavanca de abertura
- 25 Tampa do compartimento da bateria / cartão
- 26 Orifício do parafuso de tripé
- 27 Alavanca de seleção de função AF
- 28 Botão AF
- 29 Alavanca ADJ.
- 30 Botão Fn1 (função 1)/◀
- 31 Botão  (Temporiz. auto)/Fn2 (função 2)/
 (apagar)
- 32 Botão WB (Equilíbrio de brancos)/▼
- 33 Botão DISP./↺
- 34 Botão  /  (Q/☒)
- 35 Botão  (reprodução)
- 36 Botão  (macro)/▲
- 37 Botão  (flash)/▶
- 38 Botão MENU/OK

Preparação

Instalar a bateria e um cartão de memória

Assegure-se de que a câmara está desligada antes de introduzir ou retirar a bateria ou o cartão de memória.

- 1** Empurre a alavanca de abertura na parte inferior da câmara para a posição OPEN (ABRIR) para abrir a tampa do compartimento da bateria / cartão.

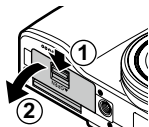

- 2** Verifique se o cartão de memória está corretamente orientado e, depois, insira completamente o cartão até ouvir um estalido.

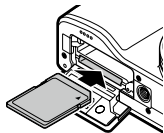

- 3** Insira a bateria.

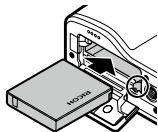

- 4** Feche a tampa do compartimento da bateria / cartão e empurre a alavanca de abertura na direção oposta a OPEN (ABRIR) para a fixar.

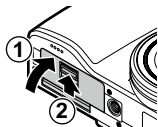

Local de armazenamento de dados

As imagens e os filmes registados com esta câmara são guardados na memória interna ou num cartão de memória. Quando não está inserido um cartão de memória na câmara, as imagens e os filmes são guardados na memória interna.

Carregar a bateria

- 1** Insira a ficha de alimentação no adaptador de corrente USB.

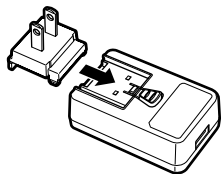

- 2** Abra a tampa dos terminais e ligue o cabo USB ao terminal de saída USB/AV.

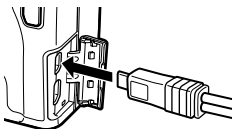

- 3** Ligue o cabo USB ao adaptador de corrente USB.

- 4** Ligue o adaptador de corrente USB a uma tomada de corrente.

A lâmpada de focagem automática/flash acende-se e é iniciado o carregamento.

Quando o carregamento estiver concluído, a lâmpada de focagem automática/flash apaga-se.

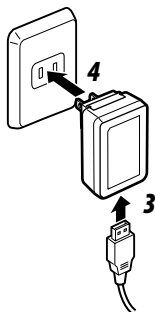

Ligar e desligar a câmara

Prima o botão de alimentação para ligar a câmara.

Se voltar a premir o botão de alimentação, desliga-a.

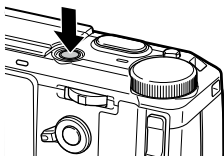

Definir a data e hora

- 1** Defina o ano, o mês, o dia, a hora, os minutos e o formato da data.
Prima ◀▶ para selecionar um item, e prima ▲▼ para alterar o valor.
Para cancelar a definição, prima o botão ↵.

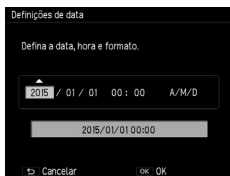

- 2** Prima o botão MENU/OK.
Surge um ecrã de confirmação.
- 3** Prima o botão MENU/OK.
A data fica definida.

Disparo básico

Fotografar com definições automáticas

- 1** Rode o seletor de modo para .
Enquanto prime o botão para libertar o seletor de modo (①), rode o seletor de modo (②).

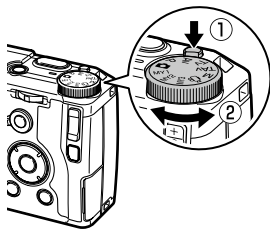

- 2** Para usar o flash, empurre o interruptor OPEN (ABRIR) para baixo.

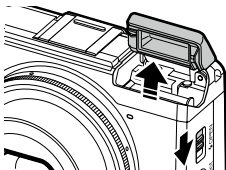

3 Prima até meio o botão obturador.



4 Prima totalmente o botão obturador.

Fotografar com uma exposição definida

Sim: pode ser definido Não: definido automaticamente pela câmara

Modo	Valor da abertura	Velocidade obturador	Sensibilidade ISO
P Mudança de programa	*1	*1	Sim
Av Prioridade à abertura	Sim	Não	Sim
Tv Priorid. obturad.	Não	Sim	Sim
TAv Priorid. obturador/abertura	Sim	Sim	Sim*2
M Exposição manual	Sim	Sim	Sim*3

*1 Permite seleccionar a combinação de valor da abertura e velocidade do obturador.

*2 Estão disponíveis apenas [Auto] e [Auto-Elev.].

*3 [Auto] e [Auto-Elev.] não estão disponíveis.

1 Regule o seletor de modo para P/Av/Tv/TAv/M.

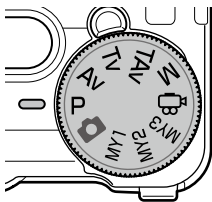

- 2** Rode o seletor p/ cima-p/ baixo ou prima a alavanca ADJ. para a esquerda ou para a direita de modo a alterar um valor.

Seletor p/ cima-p/ baixo

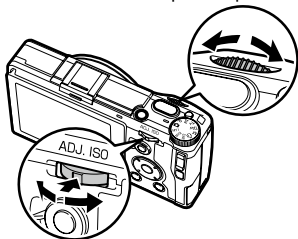

Alavanca ADJ.

Modo	Seletor p/ cima-p/ baixo	Alavanca ADJ.
P	Mudança de programa	—
Av	Valor da abertura	—
Tv	Velocidade obturador	—
TAv/M	Valor da abertura	Velocidade obturador

- 3** Tire a fotografia.

Gravar filmes

- 1** Rode o seletor de modo para .

- 2** Prima o botão obturador.

Durante a gravação, são apresentados o indicador "●REC", o tempo de gravação e o tempo restante.



- 3** Prima novamente o botão obturador.

A gravação termina.

Reproduzir imagens



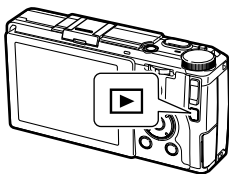

1 Prima o botão .

A câmara muda para o modo de reprodução e é apresentada a última imagem registada.



2 Visualize as imagens.

Pode efetuar as operações que se seguem.

Botão 	Mostra a imagem anterior.
Mantenha premido o botão 	Recua rapidamente a visualização.
Botão 	Mostra a imagem seguinte.
Mantenha premido o botão 	Visualização rápida.



Para recolocar a câmara no modo de disparo, prima novamente o botão  ou prima até meio o botão obturador.

Apagar ficheiros

1 Apresente a imagem a apagar no modo de reprodução.

2 Prima o botão .

3 Prima os botões para selecionar [Apagar um].

Pode mudar a imagem com os botões  .

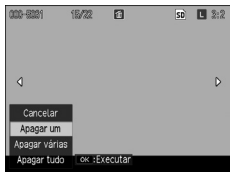

4 Prima o botão MENU/OK.



Operar a câmara com um dispositivo de comunicação

As imagens guardadas na câmara podem ser visualizadas ou importadas para um dispositivo de comunicação ligando diretamente ambos os dispositivos via Wi-Fi e utilizando a aplicação dedicada "Image Sync".

Image Sync suporta iOS e Android. A aplicação Image Sync pode ser transferida a partir da App Store ou da Google Play Store. Para obter informações sobre o sistema operativo suportado e outras, consulte o website de transferência.

Ativar a função Wi-Fi

A função Wi-Fi está desativada quando se liga a câmara. Ative a função recorrendo a um dos métodos que se seguem.

- Definir a partir dos menus
- Manter premido o botão 
- Encostar um dispositivo de comunicação
- Manter premido o botão 



Nota

- Pode fotografar operando o dispositivo de comunicação através da aplicação dedicada "GR Remote". Para obter mais informações sobre como utilizar a aplicação "GR Remote", consulte o seguinte website:
http://www.rioh-imaging.co.jp/english/products/gr_remote/



Aviso

- Não tente utilizar a função Wi-Fi em locais onde se encontre proibida ou restringida a utilização de dispositivos LAN sem fios, tal como em aviões.
- Quando utilizar a função Wi-Fi, tenha em atenção a legislação e as normas locais aplicáveis à radiocomunicação.

Ligar a câmara e o dispositivo de comunicação

Ligue a câmara e o dispositivo de comunicação via Wi-Fi e inicie a aplicação Image Sync instalada no dispositivo de comunicação.

Quando utilizar um dispositivo compatível com NFC

1

Ative a função de LAN sem fios (Wi-Fi) e a função de leitura/escrita NFC no dispositivo de comunicação.

2 Aproxime o dispositivo de comunicação à marca NFC da câmara.

É iniciada a aplicação Image Sync e aparece a lista de imagens.

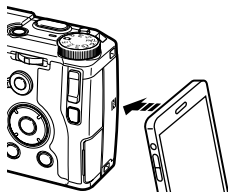

Quando utilizar um dispositivo não compatível com NFC

1 Ative a função de LAN sem fios (Wi-Fi) no dispositivo de comunicação.

2 Inicie a aplicação Image Sync no dispositivo de comunicação.

Aparece o ecrã [Choose a Network] (Selecionar uma rede) no dispositivo de comunicação.

3 Toque em [RICOH_XXXXXX] na [Network List] (Lista de redes).

Aparece o ecrã [Enter Password] (Inserir palavra-passe).

4 Insira a palavra-passe e toque em [Connect] (Ligar).

É estabelecida uma ligação Wi-Fi entre a câmara e o dispositivo de comunicação.

A lista de imagens aparece no ecrã da aplicação Image Sync.

Quando utilizar um dispositivo iOS

1 Ative a função de LAN sem fios (Wi-Fi) no dispositivo de comunicação.

Toque em [RICOH_XXXXXX] na lista de redes Wi-Fi detetadas.

2 Insira a palavra-passe e toque em [Join] (Entrar).

É estabelecida uma ligação Wi-Fi entre a câmara e o dispositivo de comunicação.

3 Inicie a aplicação Image Sync no dispositivo de comunicação.

A lista de imagens aparece no ecrã da aplicação Image Sync.

Utilizar o menu

1 Prima o botão MENU/OK.

Para alterar o menu, prima o botão ◀, use os botões ▲▼ para seleccionar um separador e, depois, prima o botão ▶.

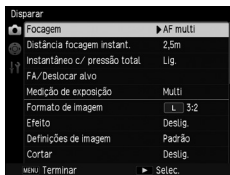

2 Prima os botões ▲▼ para seleccionar um item.

Premindo o botão +/- o cursor é movido para o início do delimitador do menu (linha horizontal).

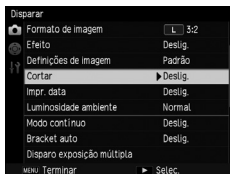

3 Prima o botão ▶.

4 Prima os botões ▲▼ para seleccionar uma opção.



5 Prima o botão MENU/OK, ou prima o botão ◀ e, depois, o botão MENU/OK.

Apêndices

Especificações

Câmara

Objetiva		Construção da objetiva: 7 elementos em 5 grupos (2 elementos asféricos)
	Distância focal	18,3 mm
	Distância focal equivalente a 35 mm	Aprox. 28 mm
	Abertura	F2.8 a F16
Focagem	Modos	AF multi, AF de ponto, Precisão AF, AF seguim. motivo, MF, Instantâneo, Infinito, AF com prioridade à detecção de faces (no Modo de disparo automático/quando está definido [Retrato] em [Efeito]), AF contínuo, Instantâneo c/ pressão total
	Intervalo de focagem (a partir da parte frontal da objetiva)	Aprox. 0,3 m até infinito (padrão) Aprox. 0,1 m até infinito (disparo em macro)
Detecção de rostos		Até 10 rostos de pessoas
Número de pixels efetivos		Aprox. 16,2 megapixels
Sensor de imagem		CMOS de 23,7 × 15,7 mm
Número de pixels gravados	Imagem fixa	[3:2] 4928×3264 (L), 3936×2608 (M), 2912×1936 (S), 1280×864 (XS) [4:3] 4352×3264 (L), 3488×2608 (M), 2592×1936 (S), 1152×864 (XS) [1:1] 3264×3264 (L), 2608×2608 (M), 1936×1936 (S), 864×864 (XS)
	Filme	FullHD (1920×1080, 30 fps/25 fps/24 fps) HD (1280×720, 60 fps/50 fps/30 fps/25 fps/24 fps) VGA (640×480, 30 fps/25 fps/24 fps)
Formatos de ficheiro	Imagem fixa	Compatível com JPEG-Baseline (Exif 2.3), RAW (compatível com DNG)
	Filme	MPEG-4 AVC/H.264
Sensibilidade (sensibilidade normal de saída)		Auto, Auto-Elev. (ISO máximo/ISO mínimo configurável), Manual (ISO 100 a 25600)
Equilíbrio de brancos		Auto, Multi-P AUTO, Exteriores, Sombra, Nublado, Incandescente 1, Incandescente 2, Luz do dia fl., Branco neutro fl., Branco frio fl., Branco quente fl., CTE, CT (Temperatura da cor), M (Manual)
Visor		LCD transparente de 3,0", aprox. 1.230 K de pontos, com capa de proteção, Brilho LCD (Auto, Manual)

Controlo da exposição	Medição	Multi, Centro, Ponto
	Modos	Programa AE, AE prioridade abertura, AE prioridade obturador, AE priorid. obturador/abertura, exposição manual
	Compensação da exposição	Imagem fixa: ± 4 EV em incrementos de 1/3 EV Filme: ± 2 EV em incrementos de 1/3 EV
Modos de disparo		Modo de disparo automático, Modo mudança de programa, Modo prioridade de abertura, Modo prioridade de obturador, Modo priorid. obturador/abertura, Modo de exposição manual, Filme, Modo As minhas definições
Efeito		Preto e Branco, P&B (ET), P&B contr. elev., Proces. Cruzado, Pelic. positiva, Elimin. branq., Retro, Criar miniatura, Mover corte, Muita luz, Tonalidade HDR, Claridade, Brilho, Ténue, Vibrante, Claro, Retrato
Funções de disparo		FA/Deslocar alvo, Cortar (35 mm, 47 mm), Disparo contínuo, Bracket AE (1/2 EV, 1/3 EV), Bracket de equilíbrio de brancos (predefinição disponível), Bracket de efeito, Bracket de intervalo dinâmico, Bracket contraste, Disparo exposição múltipla, Disparo em intervalo, Temporiz. auto, Redução de ruído, Filtro ND (Lig., Deslig., Auto), Compensação intervalo dinâmico (Auto, Fraco, Médio, Forte), RR veloc. obturador lenta, Definição de espaço de cor, Combinação intervalo, Histograma, Grelha, Indicador da profundidade de campo, Indicador de nível eletrónico
Funções de reprodução		Rodar automático, Alerta de Realce, Apresentação de miniaturas, Visualização ampliada (até 16 \times), Apresentação de slides, Proteger, Redimensionar, Correção de distorção, Compensação de nível, Compensação do equilíbrio de brancos, Cortar, Definição DPOF, Correção moiré cores, Revelação RAW, Cortar ficheiro de filme, Guardar imagem fixa de filme
Velocidade obturador		1/4000 a 300 s, Lâmpada, Tempo
Flash	Modos	Auto, Flash ligado, Sincron. flash, Flash manual, Flash olhos verm. Auto, Flash olhos verm. Ligado, Sincr. flash olhos verm., Sem fios
	Alcance	Aprox. 0,2 m a 3,0 m (ISO AUTO)
	Número-guia	5.4 (equivalente a ISO 100)
Formas de armazenamento		Memória interna (aprox. 54 MB), cartões de memória SD/SDHC/SDXC (cartões de memória SDHC e SDXC em conformidade com UHS-I)
Fonte de alimentação		Bateria recarregável DB-65
	Duração da bateria (Com bateria recarregável dedicada)	Imagens fixas: aprox. 320 disparos ^{*1} Reprodução: aprox. 190 min. ^{*2} Tempo de gravação de filmes: aprox. 45 min. ^{*2}
Conexões		Terminal de saída USB/AV (USB 2.0, saída de vídeo, saída de áudio (monofónico)) e HDMI (Tipo D)
Saída de vídeo		NTSC, PAL

LAN sem fios	Normas	IEEE 802.11b/g/n (protocolo padrão de LAN sem fios)
	Frequência (Frequência central)	2412 a 2462 MHz (canais 1ch a 11ch)
	Segurança	Autenticação: WPA2, Encriptação: AES
NFC	Normas	ISO/IEC 14443 Tipo A, ISO/IEC 14443 Tipo B, JIS X 6319-4 (seleção automática)
	Frequência de operação (Frequência central)	13,56 MHz
Dimensões		Aprox. 117,0 mm (L) × 62,8 mm (A) × 34,7 mm (P) (excluindo saliências)
Peso	Durante a utilização	Aprox. 251 g (com bateria e cartão de memória SD)
	Apenas o corpo	Aprox. 221 g (sem bateria nem cartão de memória SD)

*1 A capacidade de registo mostra o número aproximado de imagens gravadas durante os testes efetuados de acordo com as normas CIPA. O desempenho real pode variar consoante as condições de operação. (Excerto das normas CIPA: com o visor ligado, utilização do flash em 50% das imagens, utilização a 23 °C)

*2 De acordo com os resultados dos testes realizados internamente

Adaptador de corrente AC-U1 USB

Alimentação	100 a 240 V CA (50/60 Hz), 0,2 A
Tensão de saída	5,0 V CC, 1000 mA
Temperatura de operação	10 °C a 40 °C
Dimensões	42,5 mm (L) × 22 mm (A) × 66,5 mm (P) (excluindo ficha de alimentação)
Peso	Aprox. 40 g (sem ficha de alimentação)

Bateria recarregável DB-65 (Bateria de íons de lítio)

Tensão nominal	3,6 V
Capacidade nominal	1250 mAh (Min.), 1275 mAh, (Norm.)
Temperatura de operação	0 °C a 40 °C
Dimensões	35,3 mm (L) × 40,3 mm (A) × 9,4 mm (P)
Peso	Aprox. 27 g

Utilizar a câmara no estrangeiro

Utilizar o adaptador de corrente USB AC-U1 e o carregador de bateria BJ-6

Estes produtos destinam-se a ser utilizados com correntes de 100 a 240 V e 50 ou 60 Hz.

Antes de viajar, adquira um adaptador de viagem para ligar ao tipo de tomadas usadas no país de destino.

Não utilize estes produtos com transformadores elétricos, pois pode danificar a câmara.

Precauções de utilização

Câmara

- Este produto foi fabricado para ser utilizado no país de aquisição e a garantia não é válida noutros países.
- Se o produto falhar ou avariar enquanto estiver fora do país da garantia, o fabricante não assume qualquer responsabilidade por assistir o produto localmente ou suportar qualquer gasto incorrido.
- Não deixe cair a câmara nem a submeta a impactos físicos.
- Quando se estiver a deslocar com a câmara, tenha cuidado para não embater noutros objetos. Deve ter cuidados especiais para proteger a objetiva e o visor de imagens.
- O flash pode sobreaquecer se disparar muitas vezes seguidas. Não utilize o flash sucessivamente mais do que o necessário.
- Não utilize o flash em contacto com o corpo ou outros objetos. O desrespeito por esta precaução poderá causar queimaduras ou incêndio.
- Se usar o flash muito perto dos olhos do motivo pode causar falta de visão temporária. Deve ter muito cuidado ao fotografar crianças.
- Não direcione o flash para o condutor de um veículo motorizado. O desrespeito por esta precaução poderá causar acidentes.
- A bateria pode aquecer quando usada prolongadamente. Aguarde que a bateria arrefeça antes de removê-la da câmara.
- Poderá ser difícil ver o visor de imagens sob luz solar direta.
- Poderá reparar que o visor de imagens altera o brilho ou que contém pixels que não se acendem ou que estão sempre acesos. Isto é normal em todos os monitores LCD e não representa uma avaria.
- Não exerça pressão sobre o visor de imagens.
- Variações súbitas de temperatura podem causar condensação dentro da objetiva ou avariar a câmara. Isto pode ser evitado colocando a câmara num saco de plástico para diminuir a variação da temperatura, removendo-a apenas depois de o ar no saco ter atingido a mesma temperatura da temperatura ambiente.
- Para não danificar o produto, não insira objetos nos orifícios das entradas do microfone e do altifalante.
- Mantenha a câmara seca e evite manuseá-la com as mãos húmidas. O desrespeito por esta precaução poderá causar a avaria do produto ou choque elétrico.
- Efetue um disparo de teste para verificar se a câmara funciona corretamente antes de a utilizar em ocasiões importantes como viagens ou casamentos. Recomendamos que mantenha este manual e baterias de reserva à disposição.



Evitar a condensação -----

- É muito provável a ocorrência de condensação se entrar numa zona com uma temperatura muito diferente, com humidade elevada, numa divisão fria com aquecimento ligado ou em locais onde a câmara fique exposta ao ar frio de um ar condicionado ou de outro dispositivo.

Adaptador de corrente AC-U1 USB

- Use o cabo USB fornecido na embalagem.
- Não submeta o adaptador de corrente a impactos ou forças excessivas.
- Não utilize em áreas com temperaturas muito baixas ou muito altas nem em áreas sujeitas a vibração.
- Não utilize em áreas com temperaturas muito baixas ou muito altas nem em áreas sujeitas a vibração.
- Desligue a ficha de alimentação da tomada de corrente após o carregamento. O desrespeito por esta precaução poderá causar um incêndio.
- Não permita o contato de outros objetos metálicos com os conectores ou contatos da bateria recarregável para não causar um curto-circuito.
- O intervalo de temperatura de operação situa-se entre 10 °C e 40 °C. O carregamento é mais demorado a temperaturas inferiores a 10 °C.



Aviso

- A utilização de outras baterias pode causar uma explosão.
- Recicle as baterias usadas num contentor de reciclagem que poderá encontrar na loja local de produtos eletrónicos ou em grandes superfícies.

Bateria recarregável DB-65

- Esta bateria é de iões de lítio.
- Dado que a bateria não está totalmente carregada quando adquire a câmara, deve recarregá-la antes de utilizar.
- Não abra nem danifique a bateria, pois pode causar um incêndio ou ferimentos. A bateria também não deve ser aquecida acima de 60 °C nem exposta a chamas.
- Devido às características da bateria, o seu tempo de utilização pode ser encurtado se for utilizada num ambiente frio, mesmo estando completamente carregada. Mantenha a bateria quente colocando-a num bolso ou mantenha uma outra de reserva disponível.
- Quando não estiver em utilização, deve retirar a bateria da câmara ou do carregador. Pode haver fuga de uma pequena quantidade de corrente da bateria mesmo estando esta desligada da alimentação, dando origem a descarregamento excessivo e à sua inutilização. Se a bateria estiver removida por mais de cinco dias, as definições de data e hora serão perdidas. Se isto acontecer, reponha a data e a hora.
- Se não utilizar a bateria durante muito tempo, carregue-a durante cerca de 15 minutos, anualmente, antes de a guardar.
- Guarde num local fresco e seco com uma temperatura ambiente entre 15 °C e 25 °C. Evite guardar em ambientes com temperatura muito alta ou baixa.
- Depois de carregar a bateria, não a recarregue imediatamente.
- Carregue a bateria a temperaturas ambiente entre 10 °C e 40 °C. Se a carregar a temperaturas altas pode deteriorá-la. O carregamento a temperaturas baixas pode impedir o carregamento.
- Se o tempo de utilização da bateria ficar muito reduzido quando esta está totalmente carregada, a bateria atingiu o fim da sua vida útil. Substitua-a por uma nova. Só deve utilizar uma bateria de substituição recomendada pela RICOH IMAGING.
- O tempo de recarregamento com o AC-U1 é de aproximadamente 3 horas (a 25 °C).

Manutenção e armazenamento da câmara

Manutenção da câmara

- A qualidade da imagem pode ser afetada por dedadas ou outra matéria estranha na superfície da objetiva. Evite tocar na objetiva com os dedos.
- Remova o pó ou pelos da superfície da objetiva com um soprador disponível no mercado ou limpe cuidadosamente a objetiva com um pano suave e seco.
- Limpe bem a câmara depois de utilizá-la na praia ou após manusear produtos químicos.
- No caso improvável de uma avaria, visite o nosso centro de reparação mais próximo.
- A câmara contém circuitos de alta tensão. Não desmontar.
- Não exponha a câmara a substâncias voláteis como diluente, benzina ou pesticidas. O desrespeito por esta precaução poderá causar danos na câmara ou no revestimento.
- Evite tocar no visor de imagens com objetos rígidos pois este é facilmente riscado.
- Limpe o visor de imagens com um pano suave humedecido com uma pequena quantidade de qualquer produto de limpeza de monitores que não contenha solventes orgânicos.

Armazenamento

- Não guarde a câmara em locais onde esteja exposta a:
 - calor ou humidade extremos
 - grandes mudanças de temperatura ou humidade
 - pó, sujidade, areia, vibração intensa
 - contacto prolongado com químicos, incluindo bolas de naftalina e outros repelentes para insetos, ou produtos de vinilo ou borracha
 - campos magnéticos fortes (por exemplo, próximo de um monitor, transformador ou íman)
- Caso não respeite estas precauções, a câmara pode ficar danificada.
- Remova a bateria se não usar o produto por um longo período de tempo.

Antes de limpar

- Certifique-se de que desliga a câmara.
- Remova a bateria.

Garantia

Todas as nossas máquinas adquiridas através dos canais legais de distribuição têm garantia por doze meses, a contar da data de compra, contra defeitos de mão de obra ou material. A reparação e substituição de peças defeituosas ser-lhe-á prestada gratuitamente dentro deste período, desde que a máquina não mostre sinais de impacto, danos provocados por areia ou líquidos, utilização incorrecta, modificação, corrosão pelas pilhas ou químicos, utilização sem respeito pelas instruções de operação ou modificação efectuada por serviços técnicos não autorizados. O fabricante ou os seus representantes oficiais não serão responsabilizados por quaisquer modificações ou alterações, excepto aquelas feitas com o seu consentimento escrito, e não serão responsabilizados por perdas causadas por demoras, privação de uso ou outras indirectas ou em sua consequência, quer devidas a defeitos do material, quer a mão de obra defeituosa, ficando expressamente acordado que a responsabilidade do fabricante ou dos seus representantes ao abrigo de todas e quaisquer garantias, quer explícitas quer implícitas, se limita estritamente à substituição de peças, conforme aqui estabelecido. Não serão efectuados quaisquer reembolsos de reparações realizadas por serviços técnicos não autorizados.

Procedimento durante os 12 meses de garantia

Qualquer máquina que avarie durante o período de 12 meses da garantia deve ser enviada ao vendedor onde a comprou ou ao fabricante. Se no seu país não houver representante do fabricante, envie a máquina ao fabricante com portes pré-pagos. Nesse caso, só voltará a ter a sua máquina depois de um período de tempo considerável em resultado dos complexos processos alfandegários em causa. Se a máquina se encontrar ao abrigo da garantia, as reparações serão feitas e as peças serão substituídas gratuitamente, e a máquina ser-lhe-á enviada após a realização das reparações. Se a máquina não estiver coberta pela garantia, serão cobrados os preços normais do fabricante ou dos seus representantes. As despesas de envio são por conta do proprietário. Se a sua máquina tiver sido comprada fora do país onde quer que a reparação seja feita durante o período de garantia, poderão ser cobradas taxas de manuseamento e assistência técnica pelo representante do fabricante nesse país. Independentemente disso, a sua máquina enviada ao fabricante será reparada gratuitamente de acordo com este processo e ao abrigo da garantia. Contudo, seja qual for o caso, os encargos relativos ao transporte e as taxas alfandegárias são da responsabilidade do remetente. Para que possa comprovar a data de aquisição quando lhe for solicitado, guarde o recibo ou as facturas referentes à compra da máquina, pelo menos, durante um ano. Antes de enviar a máquina para reparação, certifique-se de que a envia para os representantes autorizados do fabricante ou para as suas lojas de reparação aprovadas, a menos que a envie directamente para o fabricante. Peça sempre um orçamento da reparação e só depois de o aceitar é que deve dar instruções ao centro de reparações para avançarem com a reparação.

- **Esta garantia não afecta os direitos legais do cliente.**
- **As garantias locais dos distribuidores em alguns países poderão sobrepor-se aos termos desta garantia. Portanto, recomendamos-lhe que leia o cartão de garantia fornecido com o seu equipamento no momento da compra ou que contacte o nosso distribuidor no seu país para obter mais informações e para receber uma cópia da garantia.**

Informação aos utilizadores sobre a recolha e eliminação de equipamento usado e baterias usadas



1. Na União Europeia

Estes símbolos nos produtos, embalagem e/ou documentos fornecidos significam que os equipamentos eléctricos e electrónicos usados e as baterias gastas não devem ser misturados com o lixo doméstico normal.



Os equipamentos eléctricos/electrónicos usados e as baterias gastas devem ser tratados separadamente e em conformidade com a legislação que exige o devido tratamento, reaproveitamento e reciclagem destes produtos.

Ao eliminar correctamente estes produtos, ajudará a garantir que os resíduos serão devidamente tratados, reaproveitados e reciclados, prevenindo assim potenciais efeitos negativos para o ambiente e a saúde humana que poderiam resultar do tratamento inadequado dos resíduos.

Se tiver sido acrescentado um símbolo de produto químico por baixo do símbolo indicado acima, em conformidade com a directiva relativa às baterias, tal indica que existe um metal pesado (Hg = Mercúrio, Cd = Cádmio, Pb = Chumbo) na bateria, numa concentração superior a um limiar aplicável especificado na referida directiva.

Para obter mais informações sobre a recolha e reciclagem de produtos usados, contacte as autoridades locais, os serviços de eliminação de resíduos ou o ponto de venda onde adquiriu os produtos.

2. Noutros países fora da UE

Estes símbolos são válidos apenas no espaço da União Europeia. Se pretender eliminar produtos usados, contacte as autoridades locais ou o revendedor para que lhe indiquem o método adequado para o fazer.

Na Suíça: o equipamento eléctrico/electrónico usado pode ser devolvido gratuitamente ao vendedor, mesmo que não adquira um produto novo. Pode encontrar uma lista de mais instalações de recolha nas páginas www.swico.ch ou www.sens.ch.



A marca CE é uma marca de conformidade com a Directiva da União Europeia.

RICOH IMAGING COMPANY, LTD.

1-3-6, Nakamagome, Ohta-ku, Tokyo 143-8555,
JAPAN
(<http://www.ricoh-imaging.co.jp>)

**RICOH IMAGING EUROPE
S.A.S.**

Parc Tertiaire SILIC 7-9, avenue Robert Schuman -
B.P. 70102, 94513 Rungis Cedex, FRANCE
(<http://www.ricoh-imaging.eu>)

**RICOH IMAGING
AMERICAS CORPORATION**

633 17th Street, Suite 2600, Denver, Colorado 80202,
U.S.A.
(<http://www.us.ricoh-imaging.com>)

**RICOH IMAGING CANADA
INC.**

5520 Explorer Drive Suite 300, Mississauga, Ontario,
L4W 5L1, CANADA
(<http://www.ricoh-imaging.ca>)

**RICOH IMAGING CHINA
CO., LTD.**

23D, Jun Yao International Plaza, 789 Zhaojiabang
Road, Xu Hui District, Shanghai, 200032, CHINA
(<http://www.ricoh-imaging.com.cn>)

REFLECTA S.A. Spain & Portugal

C/ Europa
808028 Barcelona

Spain

Tel. +34.93.339.11.54
Fax. +34.93.490.59.08

Portugal

Tel. rede fixa 800.834.280
Tel. rede móvel +34 93.339.11.54
Fax. +34.93.490.59.08

Estes contactos podem ser alterados sem aviso prévio.
Verifique as informações atualizadas nos nossos
websites.

• As especificações e as dimensões externas estão sujeitas a alterações sem aviso prévio.