

GR

RICOH

GR II Gyorskalauz

A sorozatszám a fényképezőgép alján található.

A csomag tartalmának ellenőrzése



GR II



Vakupapucsvédő

(a készüléken)



**Újratölthető
akkumulátor
(DB-65)**



**USB-
tápadapter
(AC-U1)**



Tápcsatlakozó

- USB-kábel
- Hordszíj
- CD-ROM
- Gyorskalauz (a jelen útmutató)

Felhasználói regisztráció

Köszönjük, hogy a RICOH IMAGING termékét választotta! Annak érdekében, hogy a lehető legjobb támogatási és szervizszolgáltatásokat nyújtsunk önnek a vásárolt termékkel kapcsolatban, arra kérjük, hogy végezze el a felhasználói regisztrációt.

A felhasználói regisztráció elvégzéséhez látogasson el az alábbi webhelyre:

<http://www.ricoh-imaging.com/registration/>

A regisztrált felhasználókat e-mailben értesítjük a fontos terméktámogatási információkról, így a belső vezérlőprogram frissítéséről stb.

Bevezetés

Ez a gyorskalauz a fényképezőgép felvételkedészítési és lejátszási funkcióinak használatával, valamint az ezekkel összefüggő óvintézkedésekkel kapcsolatban nyújt információkat. Készüléke funkcióinak optimális kihasználása érdekében olvassa el alaposan ezt a gyorskalauzt, és őrizze meg, mert később is szüksége lehet rá.

RICOH IMAGING COMPANY, LTD.

Biztonsági óvintézkedések	A készülék biztonságos használata érdekében olvassa el alaposan az összes biztonsági óvintézkedést.
Tesztfotók	Annak ellenőrzése érdekében, hogy a készülék megfelelően működik-e, a fontos fotózási események előtt készítsen tesztfotókat.
Szerzői jog	A szerzői jog tulajdonosának beleegyezése nélkül tilos a szerzői jog által védett dokumentumokat, magazinokat és más anyagokat másolni vagy módosítani a személyes, otthoni vagy más korlátozott használat kivételével.
A felelősség kizárása	A RICOH IMAGING COMPANY nem vállal felelősséget a képek készítésének vagy lejátszásának meghiúsulásáért a termék meghibásodása következtében.
Rádiózavar	Ha a fényképezőgépet más elektromos berendezések közelében használják, ez károsan befolyásolhatja a készülék és a másik berendezés működését. A zavar jelentkezése különösen akkor valószínű, amikor a készülék egy rádió- vagy tévékészülék mellett van. Ilyen esetekben kövesse az alábbi lépéseket: <ul style="list-style-type: none">• Tartsa minél távolabb a készüléket a rádió- vagy tévékészüléktől.• Helyezze át a rádió- vagy tévékészülék antennáját.• Használjon egy másik fali konnektort.

Ez a kiadvány nem másolható sem egészében, sem pedig részleteiben a RICOH IMAGING COMPANY előzetes írásbeli hozzájárulása nélkül.

© RICOH IMAGING COMPANY, LTD. 2015

A RICOH IMAGING COMPANY fenntartja azt a jogot, hogy ennek a dokumentumnak a tartalmát előzetes értesítés nélkül bármikor módosítsa.

Minden megtettünk annak érdekében, hogy az ebben a dokumentumban közölt információk helyesek és pontosak legyenek. Ha ennek ellenére valamilyen hibát vagy kihagyást észlel, hálásan fogadjuk, ha erről értesít minket az ennek az útmutatónak a hátlapján található címen.

A vezeték nélküli funkció használata

- Ne használja a fényképezőgépet olyan helyen, ahol elektromos berendezések vagy AV-/OA-eszközök mágneses mezőt és elektromágneses hullámokat hoznak létre.
- Ha a készüléket befolyásolják a mágneses mezők és az elektromágneses hullámok, előfordulhat, hogy nem tud kommunikálni.
- Ha a készüléket tévé vagy rádió közelében használja, előfordulhat, hogy rossz lesz a vétel, vagy képhiba lép fel a televízióban.
- Ha több vezeték nélküli hálózati kapcsolódási pont található a készülék mellett, és ugyanazt a csatornát használja, előfordulhat, hogy a keresés funkció nem működik megfelelően.
- A mentett, elküldött vagy fogadott adatok biztonsága a felhasználó felelőssége.

A készülék által használt frekvenciasávon működnek ipari, tudományos és orvosi eszközök, például mikrohullámú sütő, helyi rádióadók (engedélyhez kötött vezeték nélküli adók), meghatározott alacsony teljesítményű, a gyársorok mozgó tárgyainak azonosítására stb. szolgáló rádióadók (nem engedélyhez kötött vezeték nélküli adók), valamint amatőr rádióadók (engedélyhez kötött vezeték nélküli adók).

1. A készülék használata előtt bizonyosodjon meg arról, hogy nem működjenek a környéken helyi rádióadók, meghatározott alacsony teljesítményű, mozgó tárgyak azonosítására szolgáló rádióadók, valamint amatőr rádióadók.
2. Amennyiben a készülék káros interferenciát okoz a mozgó tárgyak azonosítására szolgáló rádióadók működésében, az interferencia elkerülése érdekében azonnal módosítsa a használt frekvenciát.
3. Ha más probléma merül fel, például a készülék káros interferenciát okoz a mozgó tárgyak azonosítására szolgáló alacsony teljesítményű rádióadók vagy amatőr rádióadók működésében, lépjen kapcsolatba a legközelebbi szervizközponttal.

A fényképezőgép a rádió- és telekommunikációs törvény műszaki normáinak megfelelően készült, és a műszaki normáknak való megfelelés megjeleníthető a képernyőn.



A tanúsítványok jelzéseinek megjelenítése

A rádió- és telekommunikációs törvény műszaki szabványainak való megfelelést tanúsító jelek megjeleníthetők a [Beállítás] menü [Tanúsítványok jele] pontjában. A menük használatáról itt tudhat meg többet: „A menü használata” (18. o.).

Védjegyek

- A Microsoft, a Windows, a Windows 7[®], a Windows 8[®] és az Internet Explorer a Microsoft Corporation bejegyzett védjegyei az Egyesült Államokban és más országokban.
 - A Macintosh, a Mac OS és az OS X az Apple Inc. bejegyzett védjegyei az Egyesült Államokban és más országokban.
 - Az iOS a Cisco védjegye vagy bejegyzett védjegye az Egyesült Államokban és más országokban, és engedéllyel használjuk.
 - Az Adobe, az Adobe embléma és az Adobe Reader az Adobe Systems Incorporated védjegyei vagy bejegyzett védjegyei az Egyesült Államokban és más országokban.
 - Ez a termék a DNG technológiát az Adobe Systems Incorporated engedélye alapján használja.
A DNG embléma az Adobe Systems Incorporated védjegye vagy bejegyzett védjegye az Egyesült Államokban és más országokban.
 - Az SDXC embléma az SD-3C, LLC védjegye.
 - A HDMI, a HDMI embléma és a High-Definition Multimedia Interface a HDMI Licensing, LLC védjegye vagy bejegyzett védjegye az Egyesült Államokban és/vagy más országokban.
 - A SILKYPIX az Ichikawa Soft Laboratory bejegyzett védjegye.
 - A Google, a Google Play és az Android a Google Inc. védjegyei vagy bejegyzett védjegyei.
 - A Wi-Fi a Wi-Fi Alliance bejegyzett védjegye.
 - Az N-Mark az NFC Forum, Inc. védjegye vagy bejegyzett védjegye az Egyesült Államokban és más országokban.
 - A Facebook a Facebook, Inc. bejegyzett védjegye.
 - A Twitter a Twitter, Inc. bejegyzett védjegye.
 - A Tumblr a Tumblr, Inc. bejegyzett védjegye.
- Az ebben az útmutatóban említett minden más kereskedelmi név a megfelelő tulajdonos(ok) birtokában áll.

Az AVC szabadalomportfólió licenc

Ez a termék az AVC szabadalomportfóliónak megfelelő engedéllyel rendelkezik ahhoz, hogy vele a felhasználó személyes célból vagy más, anyagi előnnyel nem járó célból (i) az AVC szabvány szerint végezze videó kódolást („AVC videó”) és/vagy (ii) olyan AVC-vidé dekódolást, amelyet személyes célú tevékenysége során egy másik felhasználó kódolt, és/vagy amely egy AVC-vidék szolgáltatására jogosult videószolgáltatótól származik. Semmilyen más használatra nem nyújtunk licencet, és ez nem is vélelmezhető.

További információkat az MPEG LA, L.L.C. vállalatától kaphat.

Lásd: <http://www.mpegla.com>.

A BSD licenccel rendelkező szoftverek használatával kapcsolatos nyilatkozat

Ez a termék BSD licenccel rendelkező szoftvert tartalmaz. A BSD licenc engedélyezi a szoftver terjesztését azal a feltétellel, hogy a világosan leírják, hogy a szoftver használatára nincs garancia, és mellékelik a szerzői jogi nyilatkozatot és a licenfeltételek listáját. A következők az említett licenfeltételeken alapulnak, és nem céljuk a termék használatának korlátozása.

Tera Term

Copyright (C) 1994-1998 T. Teranishi.

(C) 2004-2015 TeraTerm Project.

Minden jog fenntartva.

Engedélyezett a forráskód- és bináris formában történő felhasználás és terjesztés módosítással vagy anélkül, amennyiben a következő feltételek teljesülnek:

1. A forráskód terjesztésekor meg kell őrizni a fenti szerzői jogi nyilatkozatot, ezt a feltétellistát és a következő nyilatkozatot.
2. Bináris formában történő terjesztéskor tovább kell adni a fenti szerzői jogi nyilatkozatot, ezt a feltétellistát és a következő nyilatkozatot a dokumentációban, illetve a csomag részét képező egyéb anyagokban.
3. A szerző neve nem használható az ezen a szoftveren alapuló termékek támogatására vagy reklámozására előzetes írásbeli engedély nélkül.

EZT A SZOFTVERT A SZERZŐ A JELENLEGI ÁLLAPOTÁBAN TESZI ELÉRHETVŐVÉ, ÉS KIZÁR BÁRMILYEN KIFEJEZETT VAGY VÉLELMEZETT JÓTÁLLÁST, IDEÉRTVE TÖBBEK KÖZÖTT AZ ELADHATÓSÁGRA VAGY BIZONYOS CÉLRA TÖRTÉNŐ HASZNÁLATRA VONATKOZÓ JÓTÁLLÁST. A SZERZŐ SEMMILYEN ESETBEN NEM FELELŐS SEMMILYEN KÖZVETLEN, KÖZVETETT, VÉLETLEN, KÜLÖNLEGES, PÉLDASZERŰ VAGY KÖVETKEZMÉNYES KÁRÉRT (IDEÉRTVE TÖBBEK KÖZÖTT A HELYETTESÍTŐ JAVAK VAGY SZOLGÁLTATÁSOK BESZERZÉSÉT, ÜZEMKIESÉST, ADAT- VAGY JÖVEDELEMVESZTÉST VAGY AZ ÜZLETVITEL MEGSZAKADÁSÁT), FÜGGETLENŰL A KIVÁLTÓ OKTÓL ÉS BÁRMILYEN FELELŐSSÉGRE VONÁSI ELKÉPZELÉSTŐL, LEGYEN SZÓ SZERZŐDÉSBELI VAGY OBJEKTÍV FELELŐSSÉGRŐL, ILLETVE KÁROKOZÁSÉRŐL (IDEÉRTVE A HANYAGSÁGOT IS), AMELY A JELEN SZOFTVER HASZNÁLATÁBÓL ERED. EZ MÉG ABBAN AZ ESETBEN IS ÉRVÉNYES, HA A KÁR LEHETŐSÉGÉRŐL TÁJÉKOZTATTÁK.

Biztonsági óvintézkedések

Figyelmeztető szimbólumok

Az ebben a gyorskalauzban és a terméken használt különféle szimbólumok célja megelőzni az önt vagy más embereket fenyegető sérüléseket és az anyagi károkat. A szimbólumok és ezek magyarázata alább látható.

Veszély

Ez a szimbólum olyan dolgokat jelöl, amelyek figyelmen kívül hagyása vagy hibás kezelése valószínűleg halálhoz vagy súlyos sérüléshez vezet.

Vigyázat

Ez a szimbólum olyan dolgokat jelöl, amelyek figyelmen kívül hagyása vagy hibás kezelése halálhoz vagy súlyos sérüléshez vezethet.

Figyelem

Ez a szimbólum olyan dolgokat jelöl, amelyek figyelmen kívül hagyása vagy hibás kezelése sérüléshez vagy anyagi kárhoz vezethet.

A szimbólumok jelentése





A  szimbólum arra figyelmezteti, hogy egy bizonyos műveletet végre kell hajtania.



A  szimbólum a tiltott műveletekre figyelmezteti.

A  szimbólum más szimbólumokkal kombinálható, így jelezve, hogy egy bizonyos művelet tiltott.

● Példa:

: Ne érintse meg! : Ne szedje szét!

A készülék biztonságos használatához tartsa be az alábbi óvintézkedéseket.

Veszély



- Ne próbálja meg szétszedni, megjavítani vagy módosítani a készüléket. A benne található magasfeszültségű vezetékek súlyos áramütést okozhatnak.



- Ne próbálja szétszedni, módosítani vagy forrasztani az akkumulátort.



- Ne tegye az akkumulátort tűzbe, ne melegítse, és ne használja magas hőmérsékletű helyeken, például tűz mellett vagy felforrósodott autó belsejében, és ne is hagyja ilyen helyeken. Ne tegye vízbe, és óvja a nedvességtől.



- Ne próbálja kilyukasztani, ütögetni vagy összenyomni az akkumulátort, ne ejtse le, és ne tegye ki nagy erejű behatásnak.



- Ne használja az akkumulátort, ha jelentősen sérült vagy deformálódott.



- Ne kösse össze az akkumulátor pozitív (+) és negatív (-) pólusait vezetékkel vagy más fémtárggyal. Ezenkívül ne tegye egy helyre fémtárgyakkal, például golyóstollakkal vagy nyakláncsal.



- Ne töltsé az akkumulátort más gyártó akkumulátortöltőjével. Az akkumulátort csak a DB-65 típusszámú akkumulátorokkal kompatibilis fényképezőgéppel használja.



- Ha az akkumulátor használatakor rendellenes eseményeket, például füstöt, szokatlan szagot vagy nagy hőhatást észlel, azonnal hagyja abba a használatát, és a javításhoz vegye fel a kapcsolatot a legközelebbi márkakereskedővel vagy szervizközponttal.



- Ha az akkumulátorból származó folyadék kerül a szemébe, azonnal öblítse ki csapvízzel vagy más tiszta vízzel dörzsölgetés nélkül, és forduljon orvoshoz.

Vigyázat



- Ha a készülék használatakor rendellenes eseményeket, például füstöt, szokatlan szagot vagy nagy hőhatást észlel, azonnal kapcsolja ki. A lehető leghamarabb vegye ki az akkumulátort, közben vigyázva, hogy ne érje áramütés, és ne égesse meg magát. Ha háztartási konnektorból tölti az akkumulátort, húzza ki a tápkábelt a konnektorból, hogy megelőzze a tüzet vagy az áramütést. Mihamarabb vegye fel a kapcsolatot a legközelebbi szervizközponttal. Ha a készülék hibásan működik, azonnal hagyja abba a használatát.



- Ha valamilyen fémtárgy, folyadék vagy más idegen tárgy kerül a készülékbe, azonnal kapcsolja ki. A lehető leghamarabb vegye ki az akkumulátort és a memóriakártyát, közben vigyázva, hogy ne érje áramütés, és ne égesse meg magát. Ha háztartási konnektorból tölti az akkumulátort, húzza ki a tápkábelt a konnektorból, hogy megelőzze a tüzet vagy az áramütést. Mihamarabb vegye fel a kapcsolatot a legközelebbi szervizközponttal. Ha a készülék hibásan működik, azonnal hagyja abba a használatát.



- Ha a képernyő megsérült, vigyázzon, hogy ne érjen hozzá a benne található folyadékkristályhoz. Ha ez mégis megtörténik, kövesse az alábbi sürgősségi intézkedéseket:
- BŐR: Ha a folyadékkristály a bőrére kerül, törölje le, és öblítse le a helyét vízzel, majd mossa meg alaposan szappannal.
- SZEM: Ha a folyadékkristály a szemébe kerül, öblögesse a szemét tiszta vízzel legalább 15 pedig, majd forduljon sürgősen orvoshoz.
- EMÉSZTŐSZERVEK: Ha a folyadékkristályt lenyelte, öblítse ki a száját alaposan vízzel, igyon nagy mennyiségű vizet, ezzel hányást előidézve, majd forduljon sürgősen orvoshoz.



- Az akkumulátor szivárgásának, túlmelegedésének, meggyulladásának vagy felrobbanásának megelőzése érdekében kövesse az alábbi óvintézkedéseket.
- Csak a készülékhez ajánlott akkumulátort használja.
- Ne hordozza és ne tárolja egy helyen fémtárgyakkal, például golyóstollakkal, nyakláncsal, hajtűkkel stb.
- Ne tegye mikrohullámú sütőbe vagy nagynyomású tartályba.
- Ha az akkumulátor használata vagy töltése során furcsa szagot, színváltozást stb. észlel, vegye ki azonnal az akkumulátort a fényképezőgépből vagy az akkumulátortöltőből, és tartsa távol a tűztől.



- A tűz, áramütések és az akkumulátor elrepedésének megelőzése érdekében annak töltése közben tartsa be a következő óvintézkedéseket:
- Csak a javasolt töltési feszültséget használja. Ne használjon többcsatlakozós adaptereket vagy hosszabbítókábeleket.
- Vigyázzon, hogy ne sértse meg, ne tekerje fel és ne módosítsa a tápkábeleket, valamint ne helyezzen rájuk nehéz tárgyakat.
- Ne csatlakoztassa és ne válassa le a tápkábelt nedves kézzel. A leválasztásakor mindig a csatlakozódugót fogja.
- Ne takarja le a készüléket töltés közben.



- Az akkumulátort és a memóriakártyát gyerekektől elzárt helyen tárolja, hogy megelőzze ezek véletlen lenyelését. Ezek az anyagok károsak az emberi szervezetre. Ha lenyelik valamelyiket, forduljon azonnal orvoshoz.















- A fényképezőgépet gyerekektől elzárt helyen tárolja.



- Ha a készülék belső alkatrészei hozzáférhetővé válnak annak leejtése vagy károsodása következtében, ne érintse meg azokat, mivel áramütés érheti. A lehető leghamarabb vegye ki az akkumulátort, közben vigyázva, hogy ne érje áramütés, és ne égesse meg magát. Ha a készülék károsodott, mihamarabb vegye fel a kapcsolatot a legközelebbi szervizközponttal.



- Ne használja a készüléket nedves helyen, mivel ez tüzet vagy áramütést okozhat.

	<ul style="list-style-type: none"> ● Ne használja a készüléket gyúlékony gázok, gázolaj, benzin, hígító vagy más hasonló anyagok közelében, hogy megelőzze a robbanások, tűz és égések veszélyét. ● Ne használja a készüléket olyan helyeken, ahol tiltott vagy korlátozott a fénypépezőgépek használata, mivel ez katasztrófákhoz vagy balesetekhez vezethet.
	<ul style="list-style-type: none"> ● Ha a csatlakozódugó villái porosak lesznek, törölje le őket, mivel ez tüzet okozhat.
	<ul style="list-style-type: none"> ● A tűz, áramütés vagy a termék sérülésének elkerülése érdekében ne használja az akkumulátortöltőt a kereskedelmi forgalomban kapható transzformátorokkal, amikor külföldre utazik.
	<ul style="list-style-type: none"> ● A tűz vagy áramütés veszélyének elkerülése érdekében csak a javasolt tápfeszültséget használja.
	<ul style="list-style-type: none"> ● Vigyázzon, hogy ne sértse meg, ne tekerje fel és ne módosítsa a tápkábeleket, valamint ne helyezzen rájuk nehéz tárgyakat, ne nyújtsa és ne hajlítgassa ezeket, mert sérülhetnek a tápkábelek, áramütés következhet be vagy tűz keletkezhet.
	<ul style="list-style-type: none"> ● Ne csatlakoztassa és ne válassza le a tápkábelt nedves kézzel, mert áramütés érheti.
	<ul style="list-style-type: none"> ● A tápkábel leválasztásakor mindig a csatlakozódugót fogja, ne pedig a kábelt húzza, mert károsodhat a tápkábel, és így áramütés következhet be vagy tűz keletkezhet.
	<ul style="list-style-type: none"> ● Ha valamilyen fémtárgy, folyadék vagy más idegen tárgy kerül a készülékbe, azonnal húzza ki a tápkábelét a konnektorból, és mihamarabb vegye fel a kapcsolatot a legközelebbi szervizközponttal a javítás érdekében. Ezeknek az óvintézkedéseknek a figyelmen kívül hagyása miatt áramütés következhet be vagy tűz keletkezhet. ● Ha a készülék használatakor rendellenes eseményeket, például szokatlan hangot vagy füstöt észlel, azonnal húzza ki a tápkábelt a konnektorból, és mihamarabb vegye fel a kapcsolatot a legközelebbi márkakereskedéssel vagy szervizközponttal. Ha a készülék hibásan működik, azonnal hagyja abba a használatát.
	<ul style="list-style-type: none"> ● Ne próbálja meg szétszedni a készüléket. A benne található magasfeszültségű vezetékek áramütést okozhatnak.
	<ul style="list-style-type: none"> ● Ne használja a készüléket fürdőben vagy hasonló nedves környezetekben, mivel emiatt áramütés következhet be vagy tűz keletkezhet.
	<ul style="list-style-type: none"> ● Ne érintse meg a tápkábeleket villámláskor, mivel áramütés érheti.
	<ul style="list-style-type: none"> ● Az akkumulátort gyerekektől elzárt helyen tárolja.
	<ul style="list-style-type: none"> ● Ha az akkumulátor töltése nem fejeződik be a megadott idő elteltével, hagyja abba a töltését.



- Ne tegye az akkumulátort mikrohullámú sütőbe vagy nagy nyomású tartályba.



- Ha az akkumulátor szivárog vagy szokatlan szagot áraszt, azonnal vigye el a hőforrások közeléből.

Figyelem



- Az akkumulátorból szivárgó folyadék égést okozhat. Ha valamelyik testrésze a sérült akkumulátorhoz ér, mossa le azonnal vízzel (ne használjon szappant).
Ha az akkumulátor szivárogni kezd, azonnal vegye ki a készülékből, és törölje ki alaposan, mielőtt egy másik akkumulátort helyez be.



- A tápkábel csatlakozódugójának villáit teljesen dugja be a konnektorba. A laza csatlakozók tüzet okozhatnak.



- Ne engedje, hogy a készülék nedves legyen, és ne működtesse nedves kézzel, mivel ezek áramütést okozhatnak.



- Ne villantsa a vakut az autóvezetők szemébe, mivel emiatt elveszíthetik az irányításukat a jármű fölött, és közlekedési balesetet okozhatnak.



- Mielőtt megtisztítaná a készüléket, húzza ki a tápkábelét.
- Amikor nem használja a készüléket, húzza ki a tápkábelét a konnektorból.



- Ne takarja le a készüléket töltés közben, mivel ez tüzet okozhat.
- Ne zárja rövidre a tápkábel villáit vagy fémérintkezőit, mivel ez tüzet okozhat.
- Ne használja a készüléket nedves vagy olajpárás helyeken, mivel ez tüzet vagy áramütést okozhat.



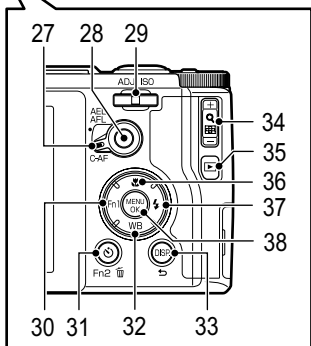
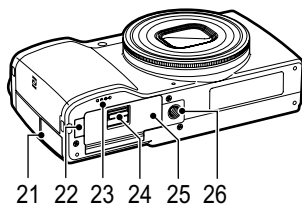
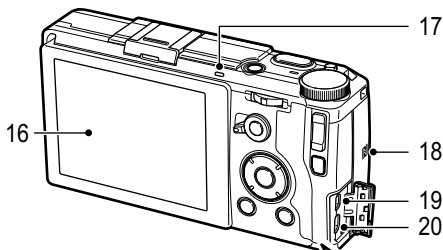
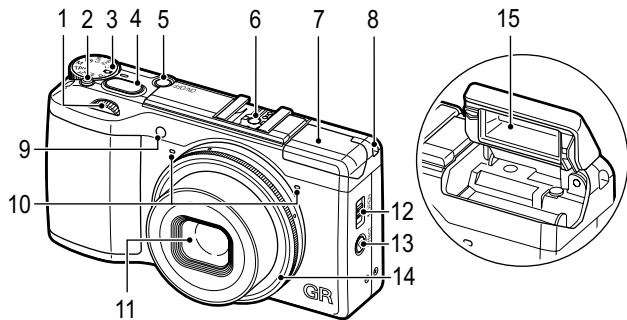

A tartozékokhoz kapcsolódó biztonsági óvintézkedések

Külön megvásárolt termékek használata előtt olvassa el figyelmesen a hozzájuk mellékelt utasításokat.

A készülék részei



- 1 Le-fel tárcsa
- 2 Módváltató tárcsa kioldógombja
- 3 Módváltató tárcsa
- 4 Exponológomb
- 5 Főkapcsoló
- 6 Vakupapucs
- 7 Vaku fedele
- 8 Hordszíj nyílása
- 9 AF segédfény
- 10 Mikrofon
- 11 Objektív
- 12  Vakufelnyitó kapcsoló
- 13  (Wi-Fi)/Effekt gomb
- 14 Objektívgyűrű
- 15 Vaku
- 16 Képernyő
- 17 Autofókusz és vaku lámpája
- 18 NFC jel
- 19 USB/AV OUT csatlakozó
- 20 Kimeneti mikro HDMI csatlakozó (D típusú)

- 21 Csatlakozófedél
- 22 DC-tápkábel fedele
- 23 Hangszóró
- 24 Kioldókar
- 25 Akkumulátor- és kártyatartó fedele
- 26 Állvány csavarhelye
- 27 AF funkcióváltó tárcsája
- 28 AF gomb
- 29 ADJ. kar
- 30 Fn1 (1. funkció)/ gomb
- 31  (időzítő)/Fn2 (2. funkció)/
 (törlés) gomb
- 32 WB (fehéregyensúly)/ gomb
- 33 DISP./ gomb
- 34  /  (Q/☒) gomb
- 35  (lejátszás) gomb
- 36  (makró)/ gomb
- 37  (vaku)/ gomb
- 38 MENU/OK gomb

A készülék előkészítése

Az akkumulátor és egy memóriakártya behelyezése

Az akkumulátor és a memóriakártya behelyezése vagy eltávolítása előtt kapcsolja ki a fényképezőgépet.

- 1** Az akkumulátor- és kártyatartó fedelének felnyitásához csúsztassa a készülék alján található kioldókart az OPEN felirat felé.

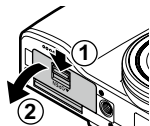

- 2** Fordítsa a memóriakártyát a helyes irányba, és nyomja be addig, amíg egy kattánást nem hall.

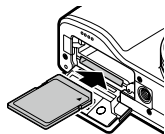

- 3** Helyezze be az akkumulátort.

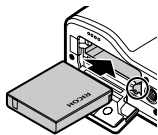

- 4** Csukja le az akkumulátor- és kártyatartó fedelét, és rögzítéséhez tolja a kioldókart az OPEN felirattal ellentétes irányba.

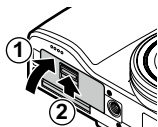

A felvételek mentési helye

A készülékkel készített fotók és videók a belső memóriába vagy egy memóriakártyára menthetők. Amikor nincs behelyezve memóriakártya, a készülék a fotókat és a videókat a belső memóriába fogja menteni.

Az akkumulátor töltése

- 1** Csatlakoztassa a tápcsatlakozót az USB-tápadapterhez.

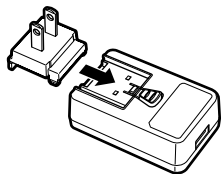

- 2** Nyissa fel a csatlakozófedelelet, és csatlakoztassa az USB-kábelt az USB/AV OUT csatlakozóhoz.

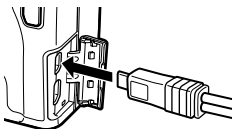

- 3** Csatlakoztassa az USB-kábelt az USB-tápadapterhez.

- 4** Csatlakoztassa az USB-tápadaptert egy konnektorba.

Kigyúl az autofókusz és vaku lámpája, és elkezdődik a töltés.

A töltés befejezésekor az autofókusz és vaku lámpája kikapcsol.

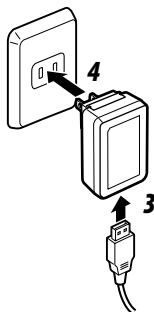

A fényképezőgép ki- és bekapcsolása

A készülék bekapcsolásához nyomja meg a főkapcsolót.

A főkapcsoló újbóli megnyomásával kikapcsolja a készüléket.

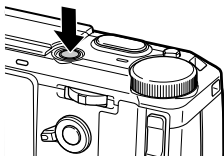

A dátum és idő beállítása

- 1** Itt beállíthatja az évet, hónapot, napot, órát és percet, illetve a dátum formátumát.

Egy elem kiválasztásához nyomja meg a ◀▶ gombot, az érték módosításához pedig a ▲▼ gombokat.

A beállítás visszavonásához meg a ↶ gombot.

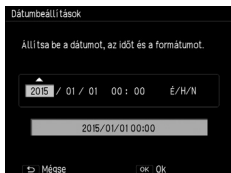

- 2** Nyomja meg MENU/OK gombot.
Megjelenik egy jóváhagyást kérő üzenet.

- 3** Nyomja meg MENU/OK gombot.
Ezzel beállítja a dátumot.

Alapvető fotózás

Automatikus beállításokkal történő fotózás

- 1** Állítsa a módválasztó tárcsát 📷 állásba.

A módválasztó tárcsa kioldógombjának (1) lenyomása közben forgassa el a módválasztó tárcsát (2).

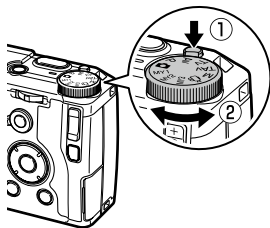

- 2** A vaku használatához csúsztassa lefelé az OPEN kapcsolót.

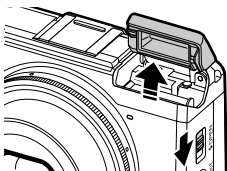

3 Nyomja le félig az exponálógombot.



4 Nyomja le teljesen az exponálógombot.

Beállított expozícióval történő fotózás

Igen: beállítható Nem: a készülék automatikusan állítja be

Mód	Rekeszérték	Zársebesség	ISO-érzékenység
P Programváltás	*1	*1	Igen
Av Rekesz prioritása	Igen	Nem	Igen
Tv Időprioritás	Nem	Igen	Igen
TAv Zár- és rekesz prioritása	Igen	Igen	Igen ^{*2}
M Kézi expozíció	Igen	Igen	Igen ^{*3}

*1 Lehetővé teszi a rekeszérték és a zársebesség kombinációjának kiválasztását.

*2 Csak az [Auto] és az [Auto-magas] használható.

*3 Az [Auto] és az [Auto-magas] nem használható.

1 Állítsa a módválasztó tárcsát P, Av, Tv, TAv vagy M állásba.

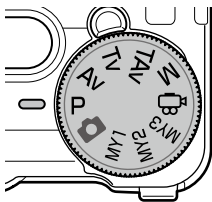

- 2** Forgassa el a le-fel tárcsát, vagy nyomja meg az ADJ jobb vagy bal irányba egy érték módosításához.

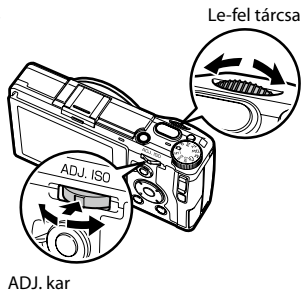

Mód	Le-fel tárcsa	ADJ. kar
P	Programváltás	—
Av	Rekeszérték	—
Tv	Zársebesség	—
TAv/M	Rekeszérték	Zársebesség

- 3** Készítse el a felvételt.

Videók vágása

- 1** Állítsa a módválasztó tárcsát  állásba.

- 2** Nyomja le az exponálógombot.

A videofelvétel során megjelenik a „●REC” jelzés, a felvétel időtartama, valamint a fennmaradó idő.



- 3** Nyomja meg újra az exponálógombot.

A felvétel befejeződik.

Képek megjelenítése



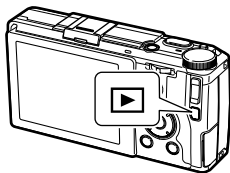

1 Nyomja meg a gombot.

A fényképezőgép lejátszási módba vált, és megjelenik a legutóbb készített kép.



2 Képek megtekintése.

A következő műveleteket végezheti el:

 gomb	Megjeleníti az előző képet.
Nyomja le és tartsa lenyomva a  gombot	Gyorsan hátrateker.
 gomb	Megjeleníti a következő képet.
Nyomja le és tartsa lenyomva a  gombot	Gyorsan előreteker.



A felvételi módhoz való visszatéréshez nyomja meg újból a  gombot, vagy nyomja le félig az exponálógombot.

Fájlok törlése

1 Lejátszási módban válassza ki a törlendő képet.

2 Nyomja meg a gombot.

3 A gombokkal válassza az [Egy törlése] lehetőséget.

A   gombokkal megváltoztathatja a képek fájlnevét.

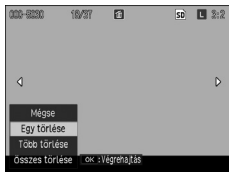

4 Nyomja meg MENU/OK gombot.



A készülék működtetése egy kommunikációs eszközzel

A készülékre mentett képeket megjelenítheti vagy importálhatja egy kommunikációs eszközre a két eszköz közvetlen, Wi-Fi-n történő összekapcsolásával és az „Image Sync” alkalmazás használatával.

Az Image Sync támogatja az iOS és az Android rendszereket. Az alkalmazást az App Store-ból vagy a Google Play Áruházból tudja letölteni. A támogatott operációs rendszerekkel és egyéb információkkal kapcsolatos részleteket a letöltési oldalon talál.

A Wi-Fi funkció engedélyezése

A Wi-Fi funkció kikapcsolt állapotban van a fényképezőgép bekapcsolásakor. A funkciót a következő módszerek egyikével tudja engedélyezni:

- beállítás a menüből;
- a  gomb lenyomva tartásával;
- egy kommunikációs eszköz megérintésével;
- a  gomb lenyomva tartásával.



Megjegyzés

- A felvételt a kommunikációs eszközön levő „GR Remote” alkalmazás segítségével készítheti el. A „GR Remote” alkalmazás használatáról bővebben lásd: http://www.ricoh-imaging.co.jp/english/products/gr_remote/



Figyelem

- Ne használja a Wi-Fi funkciót olyan helyen, ahol korlátozott vagy tilos a vezeték nélküli hálózat használata, például repülőgépeken.
- A Wi-Fi funkció használatakor tartsa be a rádiós kommunikációval kapcsolatos helyi törvényeket és szabályokat.

A készülék csatlakoztatása egy kommunikációs eszközhöz

Csatlakoztassa a készüléket a kommunikációs eszközhöz a Wi-Fi hálózaton, majd indítsa el a kommunikációs eszközre telepített Image Sync programot.

NFC-kompatibilis eszköz használata

1

A kommunikációs eszközön állítsa a vezeték nélküli (Wi-Fi) funkciót és az NFC-olvasót/-író funkciót BE állásba.

2 Finoman érintse hozzá a kommunikációs eszközt a fényképezőgép NFC jeléhez.

Elindul az Image Sync alkalmazás, és megjelenik a képek listája.

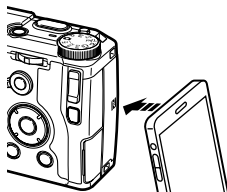

Nem NFC-kompatibilis eszköz használata

1 A kommunikációs eszközön állítsa a vezeték nélküli (Wi-Fi) funkciót **BE** állásba.

2 A kommunikációs eszközön indítsa el az Image Sync alkalmazást.

A kommunikációs eszközön megjelenik a [Choose a Network] (Válassza ki a hálózatot) képernyő.

3 A [Network List] (Hálózatok listája) menüben koppintson a [RICOH_XXXXXX] pontra.

Megjelenik az [Enter Password] (Adja meg a jelszót) képernyő.

4 Írja be a jelszót, majd koppintson a [Connect] (Csatlakozás) lehetőségre.

A készülék és a kommunikációs eszköz között létrejön a Wi-Fi-kapcsolat. Az Image Sync képernyőn megjelenik a képek listája.

iOS-eszköz használata esetén

1 A kommunikációs eszközön állítsa a vezeték nélküli (Wi-Fi) funkciót **BE** állásba.

A felismert Wi-Fi hálózatok listáján koppintson a [RICOH_XXXXXX].

2 Írja be a jelszót, majd koppintson a [Join] (Kapcsolódás) lehetőségre.

A készülék és a kommunikációs eszköz között létrejön a Wi-Fi-kapcsolat.

3 A kommunikációs eszközön indítsa el az Image Sync alkalmazást.

Az Image Sync képernyőn megjelenik a képek listája.

A menü használata

1 Nyomja meg a MENU/OK gombot.

A menük közötti váltáshoz nyomja meg a ◀ gombot, a ▲▼ gombokkal válasszon ki egy lapot, majd nyomja meg a ▶ gombot.

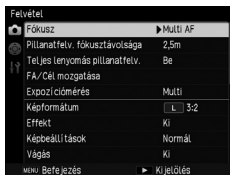

2 Egy elem kiválasztásához nyomja meg a ▲▼ gombokat.

A +/− gomb megnyomása a kurzort a menüelválasztó elejére (vízszintes vonal) viszi.

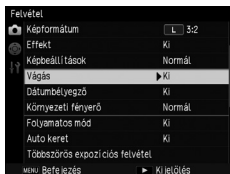

3 Nyomja meg a ▶ gombot.

4 Egy beállítás kiválasztásához nyomja meg a ▲▼ gombokat.



5 Nyomja meg a MENU/OK gombot, vagy nyomja meg a ◀ gombot, majd a MENU/OK gombot.

Műszaki adatok

Fényképezőgé

Objektív		Lenyce felépítése: 7 lencsetag 5 csoportban (2 aszférikus lencsetag)
	Gyújtótávolság	18,3 mm
	35 mm-esnek megfelelő gyújtótávolság	Kb. 28 mm
	Rekesz	F2,8 és F16 között
Fókusz	Módok	Multi AF, Pont AF, Nagypont. AF, Témakövető AF, MF, Pillanatfelvétel, Végtelen, Arcfelismerés-prioritásos AF (Auto felvétel módban / amikor a [Portré] vagy az [Effekt] van beállítva), Folyamatos AF, Teljes lenyomás pillanatfelv.
	Fókusz tartomány (Az objektív elejétől számítva)	Kb. 0,3 m és végtelen között (normál) Kb. 0,1 m és végtelen között (makrófotózás)
Arcfelismerés		Legfeljebb 10 arc
Valódi képpontszám		Kb. 16,2 megapixel
Képzékelő		23,7 × 15,7 mm méretű CMOS
Képpontszám	Állókép	[3:2] 4928×3264 (L), 3936×2608 (M), 2912×1936 (S), 1280×864 (XS) [4:3] 4352×3264 (L), 3488×2608 (M), 2592×1936 (S), 1152×864 (XS) [1:1] 3264×3264 (L), 2608×2608 (M), 1936×1936 (S), 864×864 (XS)
	Videó	FHD (1920×1080, 30, 25 vagy 24 képkocka/másodperc) HD (1280×720, 60, 50, 30, 25 vagy 24 képkocka/másodperc) VGA (640×480, 30, 25 vagy 24 képkocka/másodperc)
Fájlformátumok	Állókép	JPEG (Baseline) (Exif 2.3), RAW (DNG-kompatibilis)
	Videó	MPEG-4 AVC, H.264
Érzékenység (normál kimeneti érzékenység)		Auto, Auto-magas, Maximum ISO/Legkisebb ISO-érték, Manuális (ISO 100–25600)
Fehéregyensúly		Auto, Multi-P AUTO, Szabadtér, Árnyék, Felhős, Fehéren izzó 1, Fehéren izzó 2, Napfény fl. Égő, Semleges fehér fl. Égő, Hideg fehér fl. Égő, Meleg fehér fl. Égő, CTE, CT (Szinhmérséklet), M (Manuális)
Képernyő		3,0"-es átlátszó LCD, kb. 1230 képpont, védősapkával, LCD fényereje (Auto, Manuális)

Expozícióvezérlés	Fénymérés	Multi, Középre súlyozott, Pont
	Módok	Programozott AE, Rekeszprioritásos AE, Zárprioritásos AE, Zár- és rekeszprioritásos AE, Kézi expozíció
	Expozíciókompenzálás	Állókép: ± 4 EV 1/3 EV-s lépésenként Videó: ± 2 EV 1/3 EV-s lépésenként
Felvételi módok	Automatikus felvételi mód, Programváltás mód, Rekesz prioritása mód, Zár prioritása mód, Zár és rekesz prioritása mód, Kézi expozíció mód, Videó, Saját beállítások mód	
Effekt	Fekete-fehér, F-F (ÁRNY), Magas kon. F-F, Keresztfoly., Pozitív film, Fehérisít elker., Retró, Miniaturizálás, Vágás eltol., Magas gomb, HDR-tónus, Tisztaság, Fényesség, Enyhe, Élénk, Világos, Portré	
Fotózási funkciók	FA/Cél mozgatása, Vágás (35 mm, 47 mm), Sorozatfelvétel, AE-sorozat (1/2 EV, 1/3 EV), Fehéregyensúly-sorozat (előre beállítható), Effektussorozat, Dinamikaitartomány-sorozat, Kontrasztosorozat, Többszörös expozíciós felvétel, Felvétel időközönként, Időzítő, Zajcsökkentés, ND-szűrő (Be, Ki, Auto), Dinamikus tartománykomp. (Auto, Gyenge, Közepes, Erős), Hosszú záridős zajcsökkentés, Szintér beállítása, Időközi összetett, Hisztogram, Rácsvonalak, Mélységélesség-jelzés, Elektronikus szintjelző	
Lejátszási funkciók	Automatikus forgatás, Értesítés a csúcsfényről, Miniatürképes nézet, Nagyított megjelenítés (max. 16x), Diavetítés, Védelem, Átméretezés, Ferdeségkorrigálás, Szintkompenzálás, Fehéregyensúly kompenzálása, Vágás, DPOF-beállítások, Színes Moiré korrekció, RAW-előhívás, Videofájl vágása, Képkocka mentése videóból	
Zársebesség	1/4000 mp. és 300 mp. között, Bulb, Idő	
Vaku	Módok	Auto, Vaku be, Vaku szinkron, Manuális vaku, Vörösszem vaku Auto, Vörösszem vaku be, Vörösszem vaku szinkro., Vezeték nélküli
	Tartomány	Kb. 0,2 m–3,0 m (ISO AUTO)
	Kulcsszám	5,4 (ISO 100-on)
Adathordozó	Belső memória (kb. 54 MB), SD memóriakártya, SDHC memóriakártya, SDXC memóriakártya (az SDHC memóriakártya és az SDXC memóriakártya megfelel az UHS-I szabványnak)	
Áramforrás	DB-65 újratölthető akkumulátor	
	Akkumulátor üzemideje (A mellékelt újratölthető akkumulátorral)	Állóképfotózás: kb. 320 kép* ¹ Lejátszás: kb. 190 perc* ² Videofelvétel: kb. 45 perc* ²
Csatlakozás	Kimeneti USB-/AV-csatlakozó (USB 2.0, videokimenet, audiókimenet (monó)), kimeneti HDMI csatlakozó (D típusú)	
Kimeneti video csatlakozók	NTSC, PAL	

Vezeték nélküli hálózat	Szabványok	IEEE 802.11b/g/n (szabványos vezeték nélküli hálózati protokoll)
	Frekvencia (középfrekvencia)	2412 MHz – 2462 MHz (1–11. csatorna)
	Biztonság	Hitelesítés: WPA2, titkosítás: AES
NFC	Szabványok	ISO/IEC 14443–A típusú, ISO/IEC 14443–B típusú, JIS X 6319-4 (automatikusan kiválasztva)
	Működési frekvencia (Középfrekvencia)	13,56 MHz
Méreték		Kb. 117,0 mm (szé) × 62,8 mm (ma) × 34,7 mm (mé) (nem számítva a kiemelkedő részeket)
Súly	Fotózás közben	Kb. 251 g (akkumulátorral és SD memóriakártyával)
	Csak a készülék	Kb. 221 g (akkumulátor és SD memóriakártya nélkül)

*1 A rögzíthető képek száma a CIPA-szabványnak megfelelő tesztelés során mért megközelítő érték. A valós teljesítmény a használati körülményektől függ (kivonat a CIPA-szabványból: képernyő bekapcsolva, vakuhasználat a felvételek 50%-ánál, 23 °C-os hőmérséklet).

*2 A belső tesztheink eredménye.

AC-U1 USB tápadapter

Tápellátás	100 V AC – 240 V AC (50/60 Hz), 0,2 A
Kimeneti feszültség	5,0 V DC, 1000 mA
Működési hőmérséklet	10 °C – 40 °C
Méreték	42,5 mm (szé.) × 22 mm (ma.) × 66,5 mm (mé.) (nem számítva a tápcsatlakozót)
Súly	Kb. 40 g (nem számítva a tápcsatlakozót)

DB-65 újratölthető akkumulátor (lítiumion akkumulátor)

Névleges feszültség	3,6 V
Névleges teljesítmény	1250 mAh (min.), 1275 mAh, (átl.)
Működési hőmérséklet	0 °C – 40 °C
Méreték	35,3 mm (szé.) × 40,3 mm (ma.) × 9,4 mm (mé.)
Súly	Kb. 27 g

A készülék használata külföldön

Az AC-U1 USB tápadapter és a BJ-6 akkumulátortöltő használata

Ezek a termékek 100–240 V-os feszültséggel és 50–60 Hz-es frekvenciával működnek.

Utazás előtt vásároljon olyan adaptert, amellyel a célországban levő konnektorokhoz tud csatlakozni.

Ne használja ezt a termékeket elektromos átalakítókkal, mivel ez károsíthatja a készüléket.

Fényképezőgép

- Ennek a terméknek a szavatossága csak abban az országban érvényes, amelyben megvásárolták.
- Amennyiben a készülék ezen az országon kívül hibásodik meg, a gyártó nem vállal felelősséget a helyi javításért, illetve nem vállalja át ennek költségeit.
- Vigyázzon, hogy ne ejtse le a készüléket, és ne tegye ki fizikai behatásnak.
- A készülék hordozásakor vigyázzon, hogy ne ütődjön más tárgyakhoz. Különösen vigyázzon az objektív és a képernyő védelmére.
- A vaku túlmelegedhet, ha folyamatosan használja. Ne használja többször a vakut a szükségesnél.
- Ne használja a vakut közel a testéhez vagy más tárgyakhoz. Ha nem tartja be ezeket az óvintézkedéseket, égési sérülések vagy tűz következhet be.
- Ha a vakut a fotóalany szeméhez közel használja, ez ideiglenes vakságot okozhat. Legyen nagyon óvatos csecsemők fotózásakor.
- Ne vakuzzon a járművek vezetőinek szemébe. Az óvintézkedés be nem tartása balesetet okozhat.
- Hosszas használata során az akkumulátor felforrósodhat. Mielőtt kivénné az akkumulátort a készülékből, várja meg, amíg lehül.
- Előfordulhat, hogy közvetlen napfényben nehezen tudja leolvasni a képernyőn megjelenő információkat.
- A képernyő részeinek fényereje eltérhet, vagy olyan képpontok lehetnek rajta, amelyek nem világítanak, vagy éppen mindig világítanak. Ez minden LCD-képernyő esetében előfordulhat, és nem jelenti azt, hogy a készülék meghibásodott volna.
- Ne nyomja a képernyőt.
- A környezeti hőmérséklet hirtelen változása páralecsapódást okozhat, amely miatt vízcseppek jelenhetnek meg az objektíven belül, vagy a készülék meghibásodhat. Ezt úgy lehet elkerülni, hogy készüléket egy műanyag zacskóba helyezi, és csak azután veszi ki, miután a zacskóban található levegő hőmérséklete eléri a környezeti hőmérsékletet.
- A termék meghibásodásának elkerülése érdekében ne dugjon tárgyakat a mikrofont és hangszórót takaró burkolaton található résekbe.
- Tartsa a készüléket szárazon, és ne nyúljon hozzá vizes kézzel. Ha nem tartja be ezeket az óvintézkedéseket, áramütés érheti, vagy meghibásodhat a termék.
- Ha fontos eseményeken – például utazáson vagy esküvőn – szeretné használni a készüléket, készítsen tesztfotókat, így ellenőrizve, hogy megfelelően működik-e. Azt javasoljuk, hogy vigye magával ezt az útmutatót és egy vagy több pótakkumulátort is.



A páralecsapódás elkerülése -----

- A páralecsapódás olyankor következhet be, amikor olyan helyre viszi a készüléket, amelynek hőmérséklete nagyon eltér az előző helyétől, magas a páratartalma, olyan hideg szobába, ahol bekapcsolják a fűtőtestet, vagy ahol a készülék légkondicionáló vagy más berendezésből származó hideg levegőnek van kitéve.

AC-U1 USB tápadapter

- Használja a készülékhez mellékelt USB-kábelt.
- Ne tegye ki a tápadaptert erős ütésnek vagy behatásnak.
- Ne használja nagyon magas vagy alacsony hőmérsékleten vagy rezgésnek kitett helyen.
- Ne használja közvetlen napfénynek vagy magas hőmérsékletnek kitett helyen.
- Az akkumulátor feltöltése után húzza ki a tápkábelt a konnektorból, különben tűz ütethet ki.
- Ne engedje, hogy fémtárgyak érintkezzenek az újratölthető akkumulátor csatlakozóival és érintkezőivel, mivel ez zárlatot okozhat.
- Az akkumulátor működési hőmérséklet-tartománya 10 °C és 40 °C között van. 10 °C-nál alacsonyabb hőmérsékleten a töltés tovább tart.



Figyelem

- Más akkumulátorok használata robbanást okozhat.
- Az elhasználódott akkumulátort helyezze egy helyi elektronikai bolt vagy nagyáruház elektronikaihulladék-gyűjtőjébe.

DB-65 újratölthető akkumulátor

- Ez egy lítiumion akkumulátor.
- A vásárláskor az akkumulátor nincs teljesen feltöltve, ezért tölts fel teljesen, mielőtt használná.
- Ne bontsa ki és ne károsítsa az akkumulátort, mivel ez tüzet vagy sérüléseket okozhat. Ezenkívül ne melegítse 60 °C fölé, és ne dobja tűzbe.
- Az akkumulátor jellemzői miatt hideg időben az akkumulátor üzemideje lecsökkenhet még akkor is, amikor teljesen fel van töltve. Tartsa melegen az akkumulátort például úgy, hogy a zsebébe teszi, vagy pedig tartson készenlétben egy tartalékakkumulátort.
- Amikor nem használja, vegye ki az akkumulátort a fényképezőgépből vagy az akkumulátortöltőből. Amikor ki van kapcsolva, kis mennyiségű áram szivároghat az akkumulátorból, így nagyon lemerülhet, és használhatatlanná válhat. Ha az akkumulátort több mint öt napig eltávolítja, a dátum és idő beállítása törlődik, és újra be kell ezt állítania.
- Ha sokáig nem használja az akkumulátort, tárolás előtt évente egyszer 15 percig töltsze az akkumulátort.
- Az akkumulátort száraz, hűvös helyen tárolja 15 °C és 25 °C közötti hőmérsékleten. Kerülje a szélsőségesen magas vagy alacsony hőmérsékletet.
- Az akkumulátor feltöltése után ne töltsze újra azonnal.
- Az akkumulátort 10 °C és 40 °C közötti hőmérsékleten töltsze. A magas hőmérsékleten történő töltés károsíthatja az akkumulátort. Az alacsony hőmérsékleten történő töltés megakadályozhatja a teljes feltöltést.
- Ha az akkumulátor használati ideje teljes töltöttségen is nagyon alacsonnyá válik, az akkumulátor élettartama lejárt. Cserélje ki egy új akkumulátorra. Csereakkumulátort a RICOH IMAGING által javasolt akkumulátorok listájáról válasszon.
- Az AC-U1 tápadapterrel történő töltés kb. 3 óra (25 °C-on).

A fényképezőgép ápolása és tárolása

A fényképezőgép ápolása

- Az objektíven levő ujjlenyomatok és egyéb idegen dolgok befolyásolhatják a képminőséget. Ne érjen hozzá az objektívhez az ujjával.
- Távolítsa el az objektíven levő port vagy szöszöt egy kereskedelmi forgalomban kapható légfúvóval, vagy tisztítsa meg óvatosan az objektívet egy puha, száraz ronggyal.
- Alaposan tisztítsa meg a fényképezőgépet, miután a tengerparton használta, vagy vegyszerekkel dolgozott.
- Ha készüléke meghibásodik, vigye el a legközelebbi szervizbe.
- A fényképezőgép magasfeszültségű áramköröket tartalmaz. Ne szedje szét.
- Ne tegye ki a készüléket illékony anyagoknak, például oldószernek, benzinnek vagy rovarirtónak. Ezek a szerek a készülék vagy burkolatának károsodását okozhatják.
- A képernyő könnyen karcolódik, ezért ne nyúljon hozzá kemény tárgyakkal.
- Tisztítsa meg a képernyőt egy puha kis mennyiségű, szerves oldószereket nem tartalmazó képernyőtisztítóval megnedvesített ronggyal.

Tárolás

- Ne tárolja olyan helyen a készüléket, ahol ki van téve a következőknek:
 - szélsőséges hőség vagy nedvesség;
 - nagy hőmérséklet- vagy nedvességingadozás;
 - por, homok, erős rezgés;
 - hosszú ideig tartó érintkezés vegyszerekkel, ideértve a moly- és egyéb rovarirtó szereket, vagy vinil- vagy gumitermékekkel;
 - erős mágneses mezők (pl. egy képernyő, transzformátor vagy mágnes közelében).Ellenkező esetben a készülék sérülhet.
- Ha a terméket sokáig nem használja, vegye ki belőle az akkumulátort.

Tisztítás előtt

- Kapcsolja ki a fényképezőgépet.
- Cseréljen akkumulátort.

Jótállási feltételek

Minden hivatalos márkaképviselő által forgalmazott fénycépezőgépjünkre a vásárlás napjától számítva tizenkét hónapig jótállás érvényes az anyaghibákból és hibás összeszerelésből eredő működésképtelenség esetére. Az ingyenes szervizelés és alkatrészcsere ez idő alatt abban az esetben lehetséges, ha a berendezésen nem található fizikai behatás nyoma, homok- vagy folyadéknymok, nem megfelelő kezelés nyoma, felnyitás nyoma, akkumulátor vagy elemek okozta, illetve vegyi jellegű korrózió, a használati útmutatóban foglaltaktól eltérő használat nyoma vagy egy nem hivatalos szerviz által elvégzett javítások következménye. A gyártó vagy ennek felhatalmazott képviselője nem köteles semmilyen olyan javítást vagy módosítást elvégezni, amelyre írásban nem kötelezte magát, illetve nem téríti meg a berendezés használatából vagy használhatatlanságából eredő közvetett, közvetlen vagy következményes károkat akkor sem, ha ezek gyártási vagy anyaghibából keletkeztek. Másként fogalmazva a gyártó vagy ennek képviselőjének jótállási felelőssége csakis a hibás alkatrészek kicserélésére terjed ki. A nem a hivatalos szervizek által végzett javításokért térítés nem jár.

Javíttatás a jótállási időn (12 hónap) belül

Amennyiben készüléke a 12 hónapos jótállási időn belül meghibásodik, juttassa vissza ahhoz a kereskedőhöz, ahol a készüléket vásárolta, vagy a gyártóhoz. Amennyiben nincs gyártói márkaképviselő hazájában, küldje a készüléket a gyártóhoz saját költségére. Ebben az esetben a javítási idő hosszabb ideig is eltarthat, mivel a megjavított készülék bonyolult vámvügyintézésen esik át. Amennyiben a termék a jótállási időn belül romlik el, minden javítása és alkatrészcsereje ingyenes, a működőképes készüléket pedig a szerviz visszaküldi önnek a javítás befejeztével. A jótállás körébe nem tartozó készülékek javítása esetén a gyártó vagy a márkaképviselő szervizelési költségei és a felmerülő szállítási költségek a készülék tulajdonosát terhelik. Amennyiben a terméket külföldön vásárolta, és hazájában kívánja a jótállási időn belül javíttatni, a javítással járó költségeket fedezheti a hazájában működő gyártó vagy márkaképviselő. Mindezekről függetlenül ha ön visszajuttatja a gyártóhoz a megvásárolt készüléket, a gyártó az érvényes eljárásoknak, illetve a jelen jótállási szerződésnek megfelelően ingyenesen megjavítja. A szállítási költségek, illetve a vámjelzésekkel kapcsolatos kiadások minden esetben a terméket beküldő személyt terhelik. A vásárlás dátumát igazoló számlát legalább egy évig őrizze meg. Mielőtt postára adná az elromlott készüléket, győződjön meg arról, hogy a címzett a gyártó egyik márkaképviselője vagy hivatalos márkaszervize, ha nem közvetlenül a gyártóhoz küldi. Minden esetben érdeklődjön a szervizköltségek iránt, és csak akkor rendelje meg a szervizszolgáltatást, amennyiben elfogadja ennek díját.

- **A jelen jótállási szerződés nem sérti a vásárlók törvényes jogait.**
- **A helyi jótállási feltételek (melyeket a forgalmazónk biztosít) egyes országokban felülírhatják a jelen jótállási feltételeket. Ezért javasoljuk, hogy vizsgálja meg a készülékhez mellékelt jótállási jegyet, vagy további információkért és a jótállási feltételek beszerzése érdekében forduljon a forgalmazónkhoz.**

Tájékoztató a régi berendezések, valamint a használt elemek és akkumulátorok begyűjtéséről és ártalmatlanításáról



1. Az Európai Unióban

Ezek a termékek, a csomagoláson és/vagy a mellékelt dokumentációban található szimbólumok azt jelentik, hogy a használt elektronikai és elektromos berendezés, illetve elemek vagy akkumulátorok nem dobhatók a háztartási hulladékgyűjtőkbe.



A használt elektromos és elektronikus termékeket, illetve elemeket és akkumulátorokat külön, az ilyen termékek kezelésére és újrahasznosításra vonatkozó jogi szabályozásoknak megfelelően kell kezelni.

Amennyiben a terméket az előírásoknak megfelelően szelektív gyűjtőhelyen adja le, biztos lehet abban, hogy a terméket megfelelő módon fogják kezelni, valamint újrahasznosítják, így elkerülhetők a környezetet és az egészséget érő káros hatások, amelyek a nem megfelelő hulladékkezelésből származhatnak.

Amennyiben a fenti szimbólum alatt egy kémiai elem neve szerepel az elemekre és akkumulátorokra vonatkozó irányelvnek megfelelően, ez azt jelezi, hogy az elemekben/akkumulátorokban az irányelvben szereplő megfelelő határértéket meghaladó mennyiségű nehézfém található (Hg = higany, Cd = kadmium, Pb = ólom).

A használt termékek gyűjtéséről és újrahasznosításáról kapcsolatos további információkért vegye fel a kapcsolatot a helyi hatóságokkal, a helyi hulladékgyűjtési szolgáltatóval vagy azzal az üzlettel, ahonnan a terméket vásárolta.

2. Az Európai Unión kívül

Ezek a szimbólumok csak az Európai Unióban érvényesek. Ha megfelelő módon szeretné kiselejtezni a használt termékeket, akkor kérdezze meg a helyi hatóságokat vagy a forgalmazót a helyes kezelés módjáról.

Svájcban: A használt elektromos és elektronikus termékeket ingyen leadhatja a viszonteladónál még akkor is, ha nem vásárol új terméket. A további gyűjtőhelyek listáját a www.swico.ch és www.sens.ch oldalakon találja.



A CE jelzés az Európai Unió követelményeinek való megfelelést jelöli.

Megjegyzés

RICOH IMAGING COMPANY, LTD.

1-3-6, Nakamagome, Ohta-ku, Tokyo 143-8555,
JAPAN
(<http://www.ricoh-imaging.co.jp>)

**RICOH IMAGING EUROPE
S.A.S.**

Parc Tertiaire SILIC 7-9, avenue Robert Schuman -
B.P. 70102, 94513 Rungis Cedex, FRANCE
(<http://www.ricoh-imaging.eu>)

**RICOH IMAGING
AMERICAS CORPORATION**

633 17th Street, Suite 2600, Denver, Colorado
80202, U.S.A.
(<http://www.us.ricoh-imaging.com>)

**RICOH IMAGING CANADA
INC.**

5520 Explorer Drive Suite 300, Mississauga, Ontario,
L4W 5L1, CANADA
(<http://www.ricoh-imaging.ca>)

**RICOH IMAGING CHINA
CO., LTD.**

23D, Jun Yao International Plaza, 789 Zhaojiabang
Road, Xu Hui District, Shanghai, 200032, CHINA
(<http://www.ricoh-imaging.com.cn>)

A kapcsolattartási információk előzetes értesítés
nélkül változhatnak.

Az aktuális információk mindig megtalálhatók
a webhelyeinken.

• A termék külső kialakítása és műszaki adatai előzetes bejelentés nélkül változhatnak.