

GR

RICOH

GR II

Brzi vodič

Serijski broj možete pronaći na dnu aparata.

Provjera sadržine paketa



GR II



**Poklopac nosača
za bljeskalicu**

(pričvršćen na aparat)



**Punjiva
baterija
(DB-65)**



**USB adapter
za napajanje
(AC-U1)**



**Utikač za
napajanje**

- USB kabel
- Vrpca za ruku
- CD-ROM
- Brzi vodič (ove upute za uporabu)

Registracija korisnika

Zahvaljujemo na kupnji proizvoda marke RICOH IMAGING.

Kako bismo osigurali najbolju podršku i najbolje iskustvo servisa proizvoda koji ste kupili, molimo da obavite registraciju korisnika.

Posjetite sljedeću internetsku stranicu da obavite registraciju korisnika.

<http://www.ricoh-imaging.com/registration/>

Registrirani korisnici e-poštom će primati važne informacije o podršci korisnicima kao što su ažuriranja verzije firmvera itd.

Ovaj brzi vodič pruža informacije o načinu uporabe funkcija snimanja i pregleda ovog aparata i o odgovarajućim mjerama opreza.

Pozorno pročitajte ovaj brzi vodič da najbolje iskoristite funkcije raspoložive s ovim aparatom. Svakako sačuvajte ovaj brzi vodič za kasniju uporabu.

RICOH IMAGING COMPANY, LTD.

Mjere opreza	Pozorno pročitajte sve mjere opreza da omogućite sigurnu uporabu.
Probne snimke	Napravite probne snimke kako biste bili sigurni da aparat radi ispravno prije snimanja fotografija u važnim prilikama.
Autorsko pravo	Umnožavanje ili izmjena dokumenata, časopisa ili drugih materijala koji podliježu autorskim pravima u svrhu koja nije osobna, kućna ili slična ograničena svrha bez izričitog dopuštenja vlasnik autorskih prava nije dopuštena.
Iznimka od odgovornosti	RICOH IMAGING COMPANY ne preuzima odgovornost za nemogućnost snimanja ili prikaza snimki zbog kvara proizvoda.
Radijske smetnje	Uporaba ovog aparata u blizini druge elektroničke opreme može negativno utjecati i na aparat i drugi uređaj. Smetnja je posebno vjerojatna ako se aparat upotrebljava u blizini radijskog/televizijskog prijamnika. U tom slučaju uvedite sljedeće mjere. <ul style="list-style-type: none">• Držite aparat što dalje od radijskog/televizijskog prijamnika.• Promijenite smjer antene radijskog/televizijskog prijamnika.• Upotrijebite drugu zidnu utičnicu.

Ovo izdanje ne smije se umnožavati u cijelosti ili djelomično bez izričitog pisanog odobrenja proizvođača RICOH IMAGING COMPANY.

© RICOH IMAGING COMPANY, LTD. 2015

RICOH IMAGING COMPANY pridržava pravo izmjene sadržaja ovih uputa za uporabu u bilo koje vrijeme bez prethodne obavijesti.

Uložili smo maksimalni trud kako bismo osigurali točnost informacija u ovim uputama za uporabu. Ako biste ipak primijetili pogreške ili nedostajuće informacije, bili bismo vam zahvalni ako biste nas obavijestili na dolje navedenu adresu na stražnjoj stranici ove knjižice.

O funkciji bežične lokalne pristupne mreže

- Ne upotrebljavajte aparata na mjestu na kojim električni proizvodi, AV/OA uređaji i drugi uređaji stvaraju magnetska polja i elektromagnetske valove.
- Ako magnetska polja i elektromagnetski valovi utječu na aparat, on možda neće moći komunicirati.
- Ako se aparat upotrebljava u blizini TV-a ili radija, mogu se pojaviti slabi prijam ili treperenje ekrana TV-a.
- Ako postoji više točaka bežične pristupne lokalne mreže blizu aparata i upotrebljava se isti kanal, radnja traženja možda se neće ispravno obaviti.
- Sigurnost spremljenih, poslanih ili primljenih podataka vaša je osobna odgovornost.

U frekvencijskom pojasu koji primjenjuje aparat, zajedno s industrijskim, znanstvenim i medicinskim uređajima kao što su mikrovalna pećnica, rade uredske radijske postaje (bežične postaje koje zahtijevaju dozvolu) i navedene niskonaponske radijske postaje (bežične postaje koje ne zahtijevaju dozvolu) za identifikaciju mobilnih predmeta koji se primjenjuju na proizvodnim trakama tvornice itd. i amaterske radijske postaje (bežične postaje koje zahtijevaju dozvolu).

1. Prije uporabe aparata provjerite da uredske radijske postaje i određene niskonaponske radijske postaje za identifikaciju mobilnih predmeta ne rade u blizini.
2. U slučaju da aparat uzrokuje štetne radijske valne smetnje uredskim radijskim postajama za identifikaciju mobilnih predmeta, odmah promijenite frekvenciju koju upotrebljavate da izbjegnute smetnje.
3. Ako imate drugih problema, npr. aparat uzrokuje štetne radijske valne smetnje određenim niskonaponskim radijskim postajama za identifikaciju mobilnih predmeta ili amaterskim radijskim postajama, obratite se najbližem servisnom centru.

Ovaj je aparat u skladu s tehničkim normama Zakona o radijskoj komunikaciji i Zakona o poslovnim komunikacijama i certifikacija o usklađenosti s tehničkim normama može se prikazati na ekranu za slike.



Prikaz certifikacijskih oznaka

Certifikacijske oznake o usklađenosti s bežičnim tehničkim normama Zakona o radijskoj komunikaciji i Zakona o poslovnim komunikacijama mogu se prikazati u [Certification Marks] (Certifikacijske oznake) u izborniku [Setup] (Konfiguriranje). Pogledajte "Uporaba izbornika" (str.18) za način uporabe izbornika.

Zaštitni znaci

- Microsoft, Windows, Windows 7® i Windows 8® registrirani su zaštitni znaci društva Microsoft Corporation u Sjedinjenim Američkim Državama i drugim zemljama.
- Macintosh, Mac OS i OS X zaštitni su znaci društva Apple Inc. u Sjedinjenim Američkim Državama i drugim zemljama.
- IOS je zaštitni znak ili registrirani zaštitni znak društva Cisco u Sjedinjenim Američkim Državama i drugim zemljama i upotrebljava se pod licencijom.
- Adobe, logotip Adobe i Adobe Reader registrirani su zaštitni znaci društva Adobe Systems Incorporated u Sjedinjenim Američkim Državama i drugim zemljama.
- Ovaj proizvod integrira tehnologiju DNG uz odobrenje društva Adobe Systems Incorporated. Logotip DNG zaštitni je znak ili registrirani zaštitni znak društva Adobe Systems Incorporated u Sjedinjenim Američkim Državama i drugim zemljama.
- Logotip SDXC zaštitni je znak društva SD-3C, LLC.
- HDMI, logotip HDMI i High-Definition Multimedia Interface zaštitni su znaci ili registrirani zaštitni znaci društva HDMI Licensing, LLC u Sjedinjenim Američkim Državama i/ili drugim zemljama.
- SILKPIX registrirani je zaštitni znak institucije Ichikawa Soft Laboratory.
- Google, Google Play i Android zaštitni su znaci ili registrirani zaštitni znaci društva Google Inc.
- Wi-Fi je registrirani zaštitni znak organizacije Wi-Fi Alliance.
- N-Mark je zaštitni znak ili registrirani zaštitni znak društva NFC Forum, Inc. u Sjedinjenim Američkim Državama i drugim zemljama.
- Facebook je registrirani zaštitni znak društva Facebook, Inc.
- Twitter je registrirani zaštitni znak društva Twitter, Inc.
- Tumblr je registrirani zaštitni znak društva Tumblr, Inc.

Sva su druga trgovačka imena navedena u ovim uputama za uporabu vlasništvo odgovarajućih vlasnika.

AVC Patent Portfolio License

Ovaj je proizvod licenciran pod licencijom portfelja patenata AVC-a za osobnu uporabu potrošača ili druge uporabe u kojima nema primitka naknade za (i) kodiranje videa u skladu s normom AVC-a ("AVC video") i/ili (ii) dekodiranje AVC videa koji je kodirao potrošač uključen u osobnu aktivnost i/ili ga je primio od dobavljača videa licenciranog za pružanje AVC videa.

Ne daje se i ne podrazumijeva licencija za neku drugu uporabu.

Dodatne informacije možete dobiti od društva MPEG LA, L.L.C.

Pogledajte <http://www.mpegla.com>.

Objava o uporabi softvera pod licencijom BSD-a

Ovaj proizvod uključuje softver pod licencijom BSD-a. Licencija BSD-a oblik je licencije koji dopušta ponovnu distribuciju softvera pod uvjetom da bude jasno istaknuto da je uporaba bez jamstva i da budu isporučeni obavijest o autorskim pravima i popis uvjeta licenciranja. Sljedeći se sadržaji prikazuju na temelju gore navedenih uvjeta licenciranja i nisu u svrhu ograničenja uporabe proizvoda itd.

Tera Term

Copyright (C) 1994-1998 T. Teranishi.

(C) 2004-2015 TeraTerm Project.

Sva su prava pridržana.

Ponovna distribucija i uporaba u izvornom i binarnom obliku s izmjenama ili bez njih dopuštena je pod uvjetom da su ispunjeni sljedeći uvjeti:

1. Ponovna distribucija izvornog koda mora zadržati obavijest o autorskim pravima, popis uvjeta i sljedeću izjavu o ograničenju odgovornosti.
2. Ponovna distribucija u binarnom obliku mora uključiti gornju obavijest o autorskim pravima, popis uvjeta i izjavu o ograničenju odgovornosti u dokumentaciji i/ili drugim materijalima isporučenima pri distribuciji.
3. Ime autora ne smije se upotrijebiti kako bi se isticali ili reklamirali proizvodi iz ovog softvera bez izričitog pisanog odobrenja.

OVAJ SOFTVER AUTOR STAVLJA NA RASPOLAGANJE „TAKVOG KAKAV JEST“ I ON NE IZJAVLJUJE DA POSTOJE IZRAŽENA ILI IZRIČITA JAMSTVA, UKLJUČUJUĆI, ALI SE NE OGRANIČAVAJUĆI NA IZRAŽENA JAMSTVA TRŽIŠNE KONKURENTNOSTI ILI PRIKLADNOSTI U ODREĐENU SVRHU. NI U KOJEM SLUČAJU AUTOR NIJE ODGOVORAN ZA IZRAVNU, NEIZRAVNU, SLUČAJNU, POSEBNU, PRIMJERNU ILI POSLJEDIČNU ŠTETU (UKLJUČUJUĆI, ALI SE NE OGRANIČAVAJUĆI NA NABAVU ZAMJENSKIH ROBA ILI USLUGA, GUBITAK UPORABE, PODATAKA ILI DOBITI ILI PREKID POSLOVANJA) NEOVISNO O UZROKU I TEORIJI ODGOVORNOSTI, BILA ONA UGOVORNA, IZRIČITA ODGOVORNOST ILI DELIKT (UKLJUČUJUĆI NEMAR ILI DRUGO) KOJI BI NASTAO UPORABOM OVOG SOFTVERA, ČAK I AKO JE SPOMENUTA MOGUĆNOST TAKVE ŠTETE.

Mjere opreza

Simboli upozorenja

Različiti se simboli upotrebljavaju u ovom brzom vodiču i na proizvodu kako bi se spriječila fizička ozljeda vas ili drugih osoba te imovinska šteta. Simboli i njihova značenja objašnjeni su dolje.



Opasnost

Ovaj simbol označava situacije koje mogu izazvati trenutnu opasnost od smrti ili tešku ozljedu ako se one zanemare ili ako se neodgovarajuće rukuje proizvodom.



Upozorenje

Ovaj simbol označava situacije koje mogu izazvati smrt ili tešku ozljedu ako se one zanemare ili ako se neodgovarajuće rukuje proizvodom.



Oprez

Ovaj simbol označava situacije koje mogu izazvati ozljedu ili fizičku štetu ako se one zanemare ili ako se neodgovarajuće rukuje proizvodom.

Značenje simbola



Simbol upozorava o radnjama koje morate obaviti.



Simbol upozorava o zabranjenim radnjama. Simbol se može kombinirati s drugim simbolima da označi da je odgovarajuća radnja zabranjena.

● Primjer:

: Ne diraj : Ne rastavljaj

Pridržavajte se sljedećih mjera opreza da omogućite sigurnu uporabu ovog aparata.



Opasnost



● Ne pokušavajte sami rastaviti, popraviti ili izmijeniti opremu. Visokonaponski krug u opremi predstavlja značajnu električnu opasnost.



● Ne pokušavajte rastaviti, izmijeniti ili izravno zalemiti bateriju.



● Ne stavljajte bateriju u plamen, ne pokušavajte je zagrijati, upotrijebiti je u okruženju s visokom temperaturom kao blizu požara ili u unutrašnjosti automobila ili je ostaviti. Ne stavljajte je u vodu ili u more i ne dopustite da postane mokra.



● Ne pokušavajte probušiti, udariti, pritisnuti, ispustiti ili izložiti bateriju drugom snažnom udarcu ili drugoj snažnoj sili.



● Ne upotrebljavajte bateriju koja je značajno oštećena ili izobličena.



● Ne spajajte pozitivne (+) i negativne (-) polove baterije sa žicom ili drugim metalnim predmetom. Također ne nosite i ne čuvajte bateriju zajedno s metalnim predmetima kao što su kemijske olovke i ogrlice.



● Ne punite bateriju punjačem drugog proizvođača. Također ne upotrebljavajte bateriju s drugim aparatima, osim s aparatima kompatibilnima s modelom DB-65.



● Odmah prekinite uporabu u slučaju abnormalnosti kao što su dim, neobični miris ili prevelika toplina koja izlazi. Kontaktirajte s najbližim ovlaštenim prodavateljem ili servisom za popravak.



● Ako tekućina u bateriji počne propuštati i uđe u oči, odmah isperite oči s mnogo vode iz slavine ili druge čiste vode bez trljanja i odmah zatražite liječničku pomoć.



Upozorenje



● Odmah isključite napajanje u slučaju abnormalnosti kao što su dim ili neobični miris koji izlazi. Što prije uklonite bateriju i pazite da izbjegnute strujni udar ili opekline. Ako napajanje dolazi iz kućne strujne utičnice, svakako izvucite kabel za napajanje iz utičnice da izbjegnute požar ili strujnu opasnost. Što prije kontaktirajte s najbližim servisom. Odmah prekinite uporabu opreme ako ona ima kvar.



- Odmah isključite napajanje ako metalni predmet, voda, tekućina ili drugi strani predmet uđe u aparat. Što prije uklonite bateriju i memorijsku karticu i pazite da izbjegnute strujni udar ili opekline. Ako napajanje dolazi iz kućne strujne utičnice, svakako izvucite kabel za napajanje iz utičnice da izbjegnute požar ili strujnu opasnost. Što prije kontaktirajte s najbližim servisom. Odmah prekinite uporabu opreme ako ona ima kvar.



- Izbjegavajte kontakt s tekućim kristalom u ekranu ako se monitor ošteti. Uvedite odgovarajućem dolje navedene hitne mjere.
- KOŽA: Ako tekući kristal dospije na kožu, obrišite ga i temeljito isperite pogođeno područje vodom, a zatim ga dobro operite sapunom.
- OČI: Ako on uđe u oči, ispirite ih čistom vodom najmanje 15 minuta i odmah zatražite liječničku pomoć.
- GUTANJE: Ako progutate tekući kristal, temeljito isperite usta vodom. Neka osoba popije veliku količinu vode i izazove povraćanje. Odmah zatražite liječničku pomoć.



- Uvedite ove mjere opreza da spriječite propuštanje, pregrijavanje, zapaljenje ili eksploziju baterije.
- Ne upotrebljavajte drugu bateriju osim one koja je izričito preporučena za opremu.
- Ne nosite i ne čuvajte bateriju zajedno s metalnim predmetima kao što su kemijske olovke, ogrlice, kovanice, ukosnice za kosu itd.
- Ne stavljajte bateriju u mikrovalnu pećnicu ili visokotlačni spremnik.
- Ako primijetite propuštanje baterije ili čudni miris, promjenu boje itd. za vrijeme uporabe ili punjenja, odmah uklonite bateriju iz aparata ili punjača za baterije i držite je daleko od vatre.



- Pridržavajte se sljedećega da spriječite požar, strujni udar ili pucanje baterije za vrijeme punjenja.
- Upotrebljavajte samo navedeni napon za napajanje. Također izbjegavajte uporabu adaptera za više utičnica i produžne kabele.
- Ne oštećujte, ne slažite u svežanj i ne mijenjajte kabele za napajanje. Također ne stavljajte teške predmete na kabele za napajanje, ne rastežite ih i ne savijajte.
- Ne spajajte i ne odspajajte utikač za napajanje mokrim rukama. Uvijek uhvatite dio utikača kada odspajate kabel za napajanje.
- Ne prekrivajte opremu za vrijeme punjenja.



- Držite bateriju i memorijsku karticu koje se upotrebljavaju u ovoj opremi izvan dohвата djece da spriječite slučajno gutanje. Gutanje je štetno za ljude. U slučaju gutanja odmah zatražite liječničku pomoć.

















- Držite opremu izvan dohвата djece.



- Ne dodirujte unutrašnje komponente opreme ako one postanu izložene zbog pada ili oštećenja. Visokonaponski krug u opremi može izazvati strujni udar. Što prije uklonite bateriju i pazite da izbjegnute strujni udar ili opekline. Odnosite opremu u najbliži servis ako je oštećena.



- Ne upotrebljavajte opremu u mokrim područjima zato što to može izazvati požar ili strujni udar.

	<ul style="list-style-type: none"> ● Ne upotrebljavajte opremu u blizini zapaljivih plinova, benzina, benzena, razrjeđivača ili sličnih tvari da izbjegnute opasnost od eksplozije, požara ili opekline. ● Ne upotrebljavajte opremu na mjestima na kojima je ograničena ili zabranjena uporaba zato što to može izazvati katastrofe ili nesreće.
	<ul style="list-style-type: none"> ● Obrišite prašnu koja se skuplja na električnom utikaču zato što ona može izazvati požar.
	<ul style="list-style-type: none"> ● Da izbjegnute opasnost od požara, strujnog udara ili kvara proizvoda, ne upotrebljavajte punjač za baterije s komercijalno raspoloživima strujnim pretvaračima kada putujete u inozemstvo.
	<ul style="list-style-type: none"> ● Da izbjegnute opasnost od požara ili strujnog udara, upotrebljavajte samo navedeni napon za napajanje.
	<ul style="list-style-type: none"> ● Ne oštećujte, ne slažite u svežanj i ne mijenjajte kabele za napajanje. Da izbjegnute oštećenje kabela za napajanje i opasnost od požara ili strujnog udara, također ne stavljajte teške predmete na kabele za napajanje, ne rastežite ih i ne savijajte.
	<ul style="list-style-type: none"> ● Ne spajajte i ne odspajajte utikač za napajanje mokrim rukama. Obje radnje predstavljaju opasnost do strujnog udara.
	<ul style="list-style-type: none"> ● Uvijek uhvatite dio utikača kada odspajate utikač za napajanje. Ne vucite kabel za napajanje. To može oštetiti kabel za napajanje i izazvati požar ili strujni udar.
	<ul style="list-style-type: none"> ● Ako metalni predmet, voda, tekućina ili drugi strani predmet uđe u aparat, odmah uklonite utikač za napajanje iz utičnice i kontaktirajte sa servisom za popravak. Ako se ne budete pridržavali tih mjera opreza, može doći do požara ili strujnog udara. ● Ako abnormalnost kao što je neobični zvuk ili dim izlazi iz opreme, odmah uklonite utikač za napajanje iz utičnice i kontaktirajte s najbližim ovlaštenim prodavateljem ili servisom za popravak. Kontaktirajte s najbližim ovlaštenim prodavateljem ili servisom za popravak. Odmah prekinite uporabu opreme ako ona ima kvar.
	<ul style="list-style-type: none"> ● Ne pokušavajte sami rastaviti opremu. Visokonaponski krug u opremi može izazvati strujni udar.
	<ul style="list-style-type: none"> ● Ne upotrebljavajte u kupaonicama ili sličnim područjima zato što može doći do požara ili strujnog udara.
	<ul style="list-style-type: none"> ● Ne dodirujte utikač za napajanje za vrijeme oluje s grmljavinom. To predstavlja opasnost od strujnog udara.
	<ul style="list-style-type: none"> ● Držite bateriju izvan dohvata djece.
	<ul style="list-style-type: none"> ● Ako se baterije ne napuni nakon propisanog vremena punjenja, prekinite punjenje.
	<ul style="list-style-type: none"> ● Ne stavljajte bateriju u mikrovalnu pećnicu ili visokotlačni spremnik.



- Ako baterija propušta ili iz nje izlazi neobičan miris, odmah je stavite daleko od izvora požara.



Oprez



- Kontakt s tekućinom koja propušta iz baterije može izazvati opekline. Ako bilo koji dio tijela dođe u kontakt s oštećenom baterijom, odmah isperite to područje vodom. (Ne upotrebljavajte sapun.) Ako baterija započne propuštati, odmah je uklonite iz opreme i temeljito obrišite pretinac za baterije prije nego što je zamijenite novom baterijom.



- Čvrsto utaknite utikač za napajanje u strujne utičnice. Labavi utikač predstavlja opasnost od požara.



- Ne dopustite da aparat postane mokar. Osim toga, ne upotrebljavajte ga mokrim rukama. Obje situacije predstavljaju opasnost od strujnog udara.



- Ne opaljujte bljeskalicom na vozače vozila zato što to može dovesti do gubitka kontrole vozača i izazvati prometnu nesreću.



- Uklonite utikač za napajanje iz utičnica prije čišćenja opreme.
- Uklonite utikač za napajanje iz utičnica kada se aparat ne upotrebljava.



- Ne prekrivajte opremu za vrijeme punjenja zato što to može izazvati požar.
- Ne skraćujte stezaljke ili metalne kontakte na kabelima z napajanje zato što to može izazvati požar.
- Ne upotrebljavajte opremu u mokrim područjima ili područjima izloženima uljnom dimu zato što to može izazvati požar ili strujni udar.







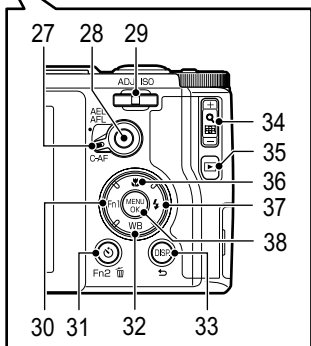
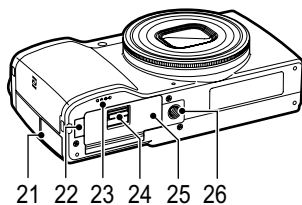
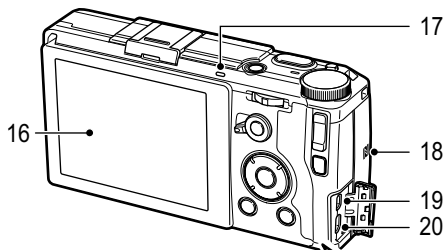
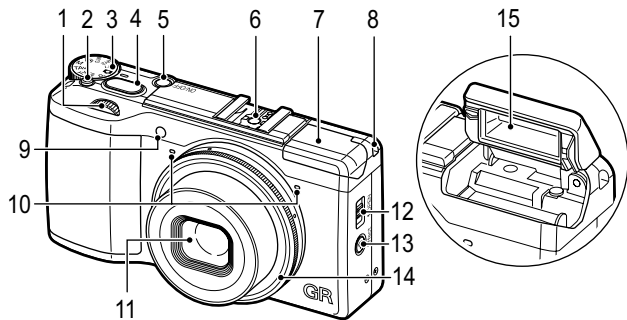





Mjere opreza
za pribor

Kada upotrebljavate pribor, pažljivo pročitajte upute isporučene s proizvodom prije uporabe tog proizvoda.

Dijelovi aparata



- 1 Birač za gore-dolje
- 2 Gumb za otključavanje birača opcija
- 3 Birač opcija
- 4 Gumb okidača
- 5 Gumb POWER
- 6 Nosač bljeskalice
- 7 Poklopac bljeskalice
- 8 Ušica vrpce
- 9 Pomoćna lampica automatskog fokusa
- 10 Mikrofon
- 11 Objektiv
- 12 Sklopka  (bljeskalica) OPEN
- 13 Gumb  (bežično)/efekt
- 14 Kapica prstena
- 15 Bljeskalica
- 16 Ekran za slike
- 17 Lampica automatskog fokusa/bljeskalice
- 18 Oznaka NFC
- 19 USB/AV OUT priključak
- 20 Priključak mikro izlaza za HDMI (tip D)

- 21 Poklopac za priključak
- 22 Pokrov strujnog kabela
- 23 Zvučnik
- 24 Poluga za otpuštanje
- 25 Poklopac za bateriju/karticu
- 26 Rupa za vijak stativa
- 27 Poluga za promjenu funkcije automatskog fokusa
- 28 Gumb automatskog fokusa
- 29 Poluga ADJ.
- 30 Gumb Fn1 (funkcija 1)/
- 31 Gumb  (odgođeno snimanje)/
Fn2 (funkcija 2)/ (obriši)
- 32 Gumb WB (balans bijelog)/
- 33 Gumb DISP./
- 34 Gumb  /  (Q/☒)
- 35 Gumb  (pregled)
- 36 Gumb  (makro)/
- 37 Gumb  (bljeskalica)/
- 38 Gumb MENU/OK

Priprema

Umetanje baterije i memorijske kartice

Provjerite da je aparat isključen prije nego što uklonite bateriju i memorijsku karticu.

- 1** Kliznite polugom za otpuštanje na dnu aparata prema OPEN da otvorite poklopac baterije/kartice.

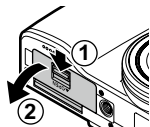

- 2** Osigurajte da memorijska kartica gleda u ispravnom smjeru, a zatim gurnite karticu dok ne klikne.

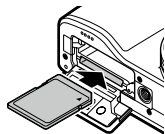

- 3** Umetnite bateriju.

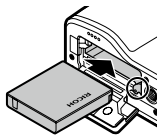

- 4** Zatvorite poklopac za bateriju/karticu i kliznite polugom za otpuštanje u smjeru suprotnom od OPEN da je blokirate na mjestu.

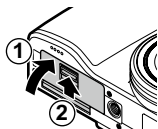

Lokacija za pohranjivanje podataka

Snimke i filmovi snimljeni ovim aparatom mogu se spremati u unutrašnju memoriju ili na memorijsku karticu. Ako memorijska kartica nije umetnuta u aparat, podaci se spremaju u unutrašnju memoriju.

Punjenje baterije

- 1** Umetnite strujni utikač u USB strujni adapter.

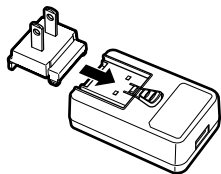

- 2** Otvorite poklopac za priključak i spojite USB kabel na priključak za USB/AV OUT.

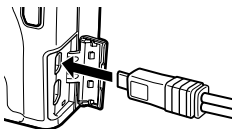

- 3** Spojite USB kabel na USB strujni adapter.

- 4** Utaknite USB strujni adapter u strujnu utičnicu.

Lampica automatskog fokusa/bljeskalice uključuje se i započinje punjenje.

Kada završi punjenje, lampica automatskog fokusa/bljeskalice se isključuje.

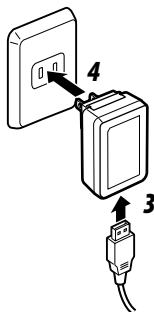

Uključivanje i isključivanje aparata

Pritisnite gumb POWER da uključite aparat.

Kada ponovno pritisnete gumb POWER, napajanje se isključuje.

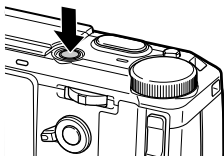

Postavljanje datuma i vremena

- 1** Postavite godinu, mjesec, dan, sat, minutu i format datuma.
Pritisnite ◀▶ da odaberete postavku i pritisnite ▲▼ da promijenite vrijednost.
Da otkazete postavku, pritisnite gumb ↵.

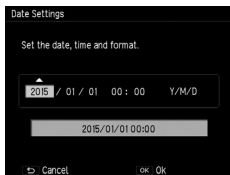

- 2** Pritisnite gumb MENU/OK.
Pojavljuje se ekran potvrde.
- 3** Pritisnite gumb MENU/OK.
Datum se postavlja.

Osnovno snimanje

Snimanje s automatskim postavkama

- 1** Okrenite birač opcija na .
Dok pritiščete gumb za otpuštanje blokade birača opcija (1), okrećite birač opcija (2).

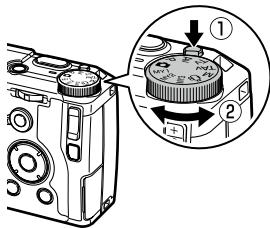

- 2** Da upotrijebite bljeskalicu, kliznite dolje sklopkom  OPEN.

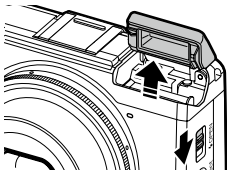

3 Pritisnite gumb okidača dopola.



4 Pritisnite gumb okidača do kraja.

Snimanje s postavljenom ekspozicijom

Da: Može se postaviti. No: Automatski se postavlja aparatom.

Opcija	Vrijednost zaslona	Brzina zatvarača	ISO osjetljivost
P Promjena programa	*1	*1	Da
Av Prioritet zaslona	Da	Ne	Da
Tv Prioritet zatvarača	Ne	Da	Da
TAv Prioritet zatvarača/zaslona	Da	Da	Da*2
M Ručna ekspozicija	Da	Da	Da*3

*1 Omogućuje odabir kombinacije vrijednosti zaslona i brzine zatvarača.

*2 Samo [Auto] i [Auto-Hi] su raspoloživi.

*3 [Auto] i [Auto-Hi] su raspoloživi.

1 Namjestite birač opcija na P/Av/Tv/ TAv/M.

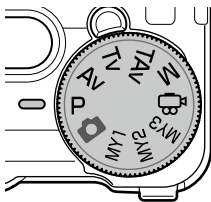

- 2** Okrenite birač za gore-dolje ili pritisnite polugu ADJ. ulijevo ili udesno da promijenite vrijednost.

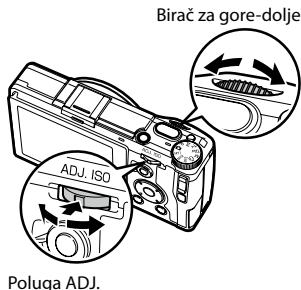

Opcija	Birač za gore-dolje	Poluga ADJ.
P	Promjena programa	—
Av	Vrijednost zaslona	—
Tv	Brzina zatvarača	—
TAv/M	Vrijednost zaslona	Brzina zatvarača

- 3** Snimajte.

Snimanje filmova

- 1** Okrenite birač opcija na .

- 2** Pritisnite gumb okidača.

Dok snimate, trepti indikator "●REC" i prikazuju se vrijeme snimanja i preostalo vrijeme.



- 3** Ponovno pritisnite gumb okidača.
Snimanje završava.

Pregled snimki



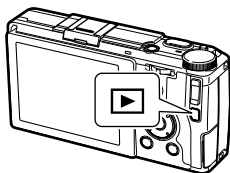

1 Pritisnite gumb .

Aparat se prebacuje u opciju pregleda i prikazuje se posljednja snimljena slika.



2 Pregledajte snimke.

Možete obaviti sljedeće radnje.

Gumb 	Prikazuje prethodnu snimku.
Pritisnite i držite gumb 	Brzo pregledava prema natrag.
Gumb 	Prikazuje sljedeću snimku.
Pritisnite i držite gumb 	Brzo pregledava prema naprijed.



Da vratite aparat u opciju snimanja, ponovno pritisnite gumb  ili pritisnite gumb okidača dopola.

Brisanje datoteka

1 Prikažite snimku koju želite obrisati u opciji pregleda.

2 Pritisnite gumb .

3 Pritisnite gume da odaberete [Delete One] (Obrisi jednu).

Možete promijeniti snimku gumbima  .

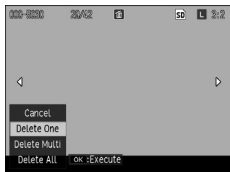

4 Pritisnite gumb MENU/OK.



Upravljanje aparatom pomoću komunikacijskog uređaja

Snimke spremljene u aparat mogu se prikazati/uvesti u komunikacijski uređaj tako da se bežično izravno spoje oba uređaja preko i primijeni dodijeljena aplikacija "Image Sync".

Image Sync podržava iOS i Android. Možete je preuzeti iz prodavaonica App Store ili Google Play Store. Za podržani OS i druge detalje pogledajte stranicu za preuzimanje.

Aktiviranje bežične funkcije

Kada uključite aparat, bežična je funkcija deaktivirana. Aktivirajte funkciju primjenom jedne od sljedećih metoda.

- Postavljanje iz izbornika
- Pritiskanje i držanje gumba 
- Dodirivanje komunikacijskog uređaja
- Pritiskanje i držanje gumba 



Napomena

- Možete snimati tako da upravljate komunikacijskim uređajem primjenom dodijeljene aplikacije "GR Remote".

Za detalje o uporabi aplikacije "GR Remote" pogledajte sljedeću stranicu:

http://www.ricoh-imaging.co.jp/english/products/gr_remote/



Oprez

- Ne pokušavajte upotrijebiti bežičnu funkciju na lokaciji na kojoj je ograničena ili zabranjena uporaba uređaja u bežičnoj lokalnoj pristupnoj mreži kao npr. u zrakoplovima.
- Kada upotrebljavate bežičnu funkciju, pridržavajte se lokalnih zakona i propisa o radijskoj komunikaciji.

Spajanje aparata i komunikacijskog uređaja

Spojite bežično aparat i komunikacijski uređaj i pokrenite sinkronizaciju snimki instaliranu na komunikacijski uređaj.

Kada se upotrebljava uređaj kompatibilan s NFC-om

1

Postavite funkciju bežične lokalne pristupne mreže (Wi-Fi) i funkciju čitača/pisača NFC-a na ON (UKLJ) na komunikacijskom uređaju.

2 Lagano dodirnite komunikacijski uređaj na oznaci NFC na aparatu.

Pokreće se sinkronizacija snimki i pojavljuje se popis snimki.

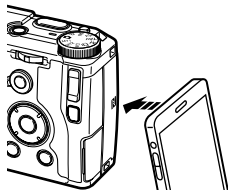

Kada se upotrebljava uređaj nekompatibilan s NFC-om

1 Postavite funkciju bežične lokalne pristupne mreže (Wi-Fi) na ON (UKLJ) na komunikacijskom uređaju.

2 Pokrenite Image Sync na komunikacijskom uređaju.

Pojavljuje se ekran [Choose a Network] (Odaberi mrežu) na komunikacijskom uređaju.

3 Dodirnite [RICOH_XXXXXX] na [Network List] (Popis mreža).

Pojavljuje se ekran [Enter Password] (Unesi lozinku).

4 Unesite lozinku i pritisnite [Connect] (Spoji se).

Uspostavlja se bežična veza između aparata i komunikacijskog uređaja. Popis snimki pojavljuje se na zaslonu sinkronizacije snimki.

Kada se upotrebljava iOS uređaj

1 Postavite funkciju bežične lokalne pristupne mreže (Wi-Fi) na ON (UKLJ) na komunikacijskom uređaju.

Dodirnite [RICOH_XXXXXX] na popisu pronađenih bežičnih mreža.

2 Unesite lozinku i pritisnite [Join] (Pridruži se).

Uspostavlja se bežična veza između aparata i komunikacijskog uređaja.

3 Pokrenite sinkronizaciju snimki na komunikacijskom uređaju.

Popis snimki pojavljuje se na zaslonu Image Sync.

Uporaba izbornika

1 Pritisnite gumb MENU/OK.

Da promijenite izbornik, pritisnite gumb ◀, gumbima ▲▼ odaberite karticu, a zatim pritisnite gumb ▶.

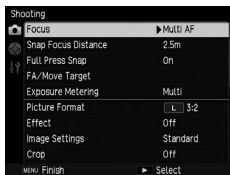

2 Pritisnite gumb ▲▼ da odaberete postavku.

Ako pritisnete gumb +/-, pokazivač se pomiče na zaglavlje ograničivača (vodoravna crta).

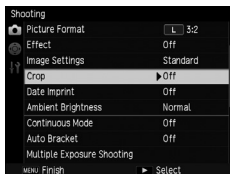

3 Pritisnite gumb ▶.

4 Pritisnite gumb ▲▼ da odaberete opciju.



5 Pritisnite gumb MENU/OK ili pritisnite gumb ◀, a zatim gumb MENU/OK.

Specifikacije

Aparat

Objektiv		Konstrukcija objektiva: sedam elemenata u pet grupa (dva asferična elementa objektiva)
	Žarišna duljina	18,3 mm
	35 mm ekvivalentno žarišnoj duljini	Otprilike 28 mm
	Zaslon	Od F2.8 do F16
Fokus	Opcije	Višestruki AF, Točka AF-a, Isticanje AF-a, Praćenje subjekta AF-om, Ručni fokus, Prasak, Beskonačno, Prioritet detekcije lica AF-a (u opciji automatskog snimanja/kada je postavljen [Portrait] za [Effect]), Uzastopni AF, Prasak punim pritiskom
	Raspon fokusa (Od prednjeg ruba objektiva)	Otprilike od 0,3 m (0,98 ft.) do beskonačnoga (standardno) Otprilike od 0,1 m (0,33 ft.) do beskonačnoga (snimanje s makrom)
Detekcija lica		Do 10 ljudskih lica
Broj efektivnih piksela		Otprilike 16,2 megapiksela
Senzor snimke		CMOS veličine 23,7 × 15,7 mm
Broj snimljenih piksela	Mirna slika	[3:2] 4928×3264 (L), 3936×2608 (M), 2912×1936 (S), 1280×864 (XS) [4:3] 4352×3264 (L), 3488×2608 (M), 2592×1936 (S), 1152×864 (XS) [1:1] 3264×3264 (L), 2608×2608 (M), 1936×1936 (S), 864×864 (XS)
	Film	Full HD (1920×1080, 30 okvira u sek./25 okvira u sek./24 okvira u sek.) HD (1280×720, 60 okvira u sek./50 okvira u sek./30 okvira u sek./25 okvira u sek./24 okvira u sek.) VGA (640×480, 30 okvira u sek./25 okvira u sek./24 okvira u sek.)
Formati datoteke	Mirna slika	Kompatibilno s JPEG Baseline (Exif 2.3), RAW (kompatibilno s DNG-om)
	Film	MPEG-4 AVC/H.264
Osjetljivost (standardna izlazna osjetljivost)		Automatski, Automatski visoko (maksimalni ISO/minimalni ISO konfigurabilan), Ručno (ISO 100 to 25600)
Balans bijelog		Automatski, Multi-P AUTO, Vani, Sjena, Oblačno, Svjetlo žarulje 1, Svjetlo žarulje 2, Dnevno svjetlo fl., Neutralno bijelo fl., Hladno bijelo fl., Toplo bijelo fl., CTE, CT (temperatura boje), M (Ručno)
Ekran		Prozirni LCD od 3,0", otprilike 1230 K točaka, sa zaštitnim pokrovom, svjetlina LCD-a (Automatski, Ručno)

Upravljanje ekspozicijom	Mjerenje	Višestruko, Mjerenje u središnjoj točki, Točka
	Opcije	Program automatske ekspozicije, Prioritet zaslona automatske ekspozicije, Prioritet zatvarača automatske ekspozicije, Prioritet zatvarača/zaslona automatske ekspozicije, Ručna ekspozicija
	Kompenzacija ekspozicije	Mirna slika: ± 4 EV u stupnjevima od 1/3 EV-a Film: ± 2 EV u stupnjevima od 1/3 EV-a
Opcije snimanja		Opcija automatskog snimanja, Opcija promjene programa, Opcija prioriteta zaslona, Opcija prioriteta zatvarača, Opcija prioriteta zatvarača/zaslona, Opcija ručne ekspozicije, Film, Opcija mojih postavki
Efekt		Crno-bijelo, Crno-bijelo (TE), Visoki kontrast crno-bijelog, Poprečna obrada, Pozitivni film, Izbljedi premosnicu, Retro, Izradi minijaturu, Pomak obrezivanja, Tipka za visoko, Nijansa HDR-a, Jasnoća, Sjaj, Lagano, Živo, Svijetli, Portret
Funkcije snimanja		FA/Pomakni cilj, Obrezivanje (35 mm, 47 mm), Uzastopno snimanje, Višestruka ekspozicija AE (1/2 EV, 1/3 EV), Višestruka ekspozicija balansa bijelog (raspoložive tvorničke postavke), Višestruka ekspozicija efekta, Višestruka ekspozicija dinamičkog raspona, Višestruka ekspozicija kontrasta, Snimanje s višestrukom ekspozicijom, Snimanje u intervalima, Odgođeno snimanje, Smanjenje šuma, ND filter (uključen, isključen, automatski), Kompenzacija dinamičkog raspona (Automatski, Slaba, Srednja, Jaka), Mala brzina zatvarača NR, Postavka prostora boje, Snimka nastala snimanjem u intervalima, Histogram, Vodič rešetke, Indikator dubinske oštine, Indikator elektroničkog poravnanja
Funkcije pregleda		Automatsko okretanje, Upozorenje o presvijetlim dijelovima, Povećani prikaz (do 16 \times), Projekcija, Zaštiti, Promijeni veličinu, Ispravak ukošenosti, Kompenzacija ravnine, Kompenzacija balansa bijelog, Obrezivanje, Postavka DPOF-a, Ispravak smetnje boje, Razvijanje RAW datoteka, Obreži filmsku datoteku, Spremi snimku iz filma
Brzina zatvarača		Od 1/4000 sek. do 300 sek., Beskonačna ekspozicija, Vrijeme
Bljeskalica	Opcije	Automatski, Bljeskalica uključena, Sinkronizacije bljeskalice, Ručna bljeskalica, Automatska bljeskalica crvenih očiju, Bljeskalica crvenih očiju uključena, Sinkronizacija bljeskalice crvenih očiju, Bežično
	Raspon	Otprilike 0,2 m (0,66 ft) - 3,0 m (9,8 ft) (ISO AUTO)
	Broj vodiča	5.4 (odgovara ISO 100)
Mediji za pohranjivanje		Unutrašnja memorija (otprilike 54 MB), SD memorijska kartica, SDHC memorijska kartica, SDXC memorijska kartica (SDHC memorijska kartica i SDXC memorijska kartica u skladu su s normama UHS-I)
Izvor napajanja		Punjiva baterija DB-65
	Radni vijek baterije (S dodijeljenom punjivom baterijom)	Snimanje mirnih slika: Otprilike 320 snimki ^{*1} Pregled: Otprilike 190 min. ^{*2} Vrijeme snimanja filma: Otprilike 45 min. ^{*2}
Sučelja		Priključak za USB/AV OUT (kompatibilno s USB 2.0, izlaz videa, izlaz zvuka (monauralni)), priključak za HDMI izlaz (tip D)
Izlazi videa		NTSC, PAL

Bežična lokalna mreža	Norme	IEEE 802.11b/g/n (standardni protokol bežične pristupne lokalne mreže)
	Frekvencija (središnja frekvencija)	Od 2412 MHz do 2462 MHz (od 1ch do 11ch)
	Sigurnost	Autentifikacija: WPA2, šifriranje: AES
NFC	Norme	ISO/IEC 14443 tip A, ISO/IEC 14443 tip B, JIS X 6319-4 (automatski odabir)
	Radna frekvencija (središnja frekvencija)	13,56 MHz
Veličine		Otprilike 117,0 mm (4,6 in.) (Š) × 62,8 mm (2,5 in.) (V) × 34,7 mm (1,4 in.) (D) (isključujući dijelove koji izlaze van)
Težina	Za vrijeme snimanja	Otprilike 251 g (8,9 oz.) (s baterijom i SD memorijskom karticom)
	Samo tijelo	Otprilike 221 g (7,8 oz.) (bez baterije i SD memorijske kartice)

*1 Kapacitet snimanja označava približan broj snimaka snimljenih za vrijeme testiranja u skladu s normama CIPA. Stvarne značajke mogu se razlikovati ovisno o radnim uvjetima. (Izvadak iz normi CIPA: s uključenim ekranom za slike, s 50% uporabom bljeskalice, na 23°C.)

*2 U skladu s rezultatima našeg kućnog testiranja

USB strujni adapter AC-U1

Napajanje	Od 100 V AC do 240 V AC (50/60 Hz), 0,2 A
Izlazni napon	5,0 V DC, 1000 mA
Radna temperatura	Od 10 °C do 40 °C (od 50 °F do 104 °F)
Veličine	42,5 mm (Š) × 22 mm (V) × 66,5 mm (D) (isključujući strujni utikač)
Težina	Otprilike 40 g (isključujući strujni utikač)

Punjiva baterija DB-65 (litij-ionska baterija)

Nazivni napon	3,6 V
Procijenjeni kapacitet	1250 mAh (min.), 1275 mAh, (tip.)
Radna temperatura	Od 0°C do 40 °C (od 32°F do 104 °F)
Veličine	35,3 mm (Š) × 40,3 mm (V) × 9,4 mm (D)
Težina	Otprilike 27 g

Uporaba aparata u inozemstvu

Uporaba USB strujnog adaptera AC-U1 i punjača za baterije BJ-6

Ovi su proizvodi namijenjeni uporabi sa strujom od 100 V do 240 V i 50 Hz ili 60 Hz.

Prije putovanja nabavite putni adapter za spajanje na vrste utičnica koje se upotrebljavaju na vašem odredištu.

Ne upotrebljavajte ove proizvode s električnim transformatorima zato što to može oštetiti aparat.

Mjere opreza pri uporabi

Aparat

- Ovaj je proizvod proizveden za uporabu u zemlji kupnje i jamstvo ne vrijedi u drugim zemljama.
- Ako bi proizvod zakazao ili imao kvar izvan te zemlje, proizvođač ne preuzima odgovornost za lokalno servisiranje proizvoda i ne snosi takve troškove.
- Ne ispuštajte aparat i ne izlažite ga fizičkim udarcima.
- Dok nosite aparat, pazite da on ne udari u druge predmete. Trebate obratiti posebnu pozornost na zaštitu objektiva i ekrana za slike.
- Bljeskalica se može pregrijati ako opali više puta uzastopno. Ne upotrebljavajte bljeskalicu uzastopno više nego što je to potrebno.
- Ne upotrebljavajte bljeskalicu u blizini tijela ili drugih predmeta. Ako se ne budete pridržavali ove mjere opreza, može doći do opekлина ili požara.
- Uporaba bljeskalice u blizini očiju subjekta može izazvati privremeno sljepilo. Trebate biti posebno oprezni kada slikate novorođenčad.
- Ne usmjeravajte bljeskalicu prema rukovatelju motornog vozila. Ako se ne budete pridržavali ove mjere opreza, može doći do nesreća.
- Baterija se može zagrijati pri većoj uporabi. Pričekajte da se baterija ohladi prije nego što je uklonite iz aparata.
- Može biti teško očitati ekran za slike na izravnom Sunčevom svjetlu.
- Primijetit ćete da ekran za slike ima različitu svjetlinu ili piksele koji ne svijetle ili nisu uvijek upaljeni. To je uobičajeno svim LCD monitorima i ne znači kvar.
- Ne primjenjujte silu na ekran za slike.
- Iznenađne promjene temperature mogu izazvati kondenzaciju, što može izazvati vidljivu kondenzaciju u objektivu ili kvar aparata. To možete izbjeći tako da postavite aparat u plastičnu vrećicu da usporite promjenu temperature i uklonite ga tek kada zrak u vrećici dosegne istu temperaturu kao i okolina.
- Da spriječite oštećenje proizvoda, ne umećite predmete u otvore na poklopcima za mikrofon i zvučnike.
- Držite aparat suhim i izbjegavajte da uzimate mokrim rukama. Ako se ne budete pridržavali ove mjere opreza, može doći do kvara ili strujnog udara.
- Napravite probnu snimku da potvrdite da aparat ispravno radi prije nego što ga upotrijebite na važnim događanjima kao što su putovanja ili vjenčanja. Preporučujemo da imate ovaj priručnik i rezervne baterije pri ruci.



Izbjegavanje kondenzacije -----

- Kondenzacija je posebno vjerojatna ako dođete u područje s vrlo različitom temperaturom, ako je vlažnost velika, u hladnoj prostoriji kada se uključi grijač ili ako je aparat izložen hladnom zraku iz klimatizacijskog uređaja ili drugog uređaja.

USB strujni adapter AC-U1

- Upotrijebite USB kabel isporučen u ovom paketu.
- Ne izlažite strujni adapter snažnim udarcima ili velikoj sili.
- Ne upotrebljavajte na izrazito visokoj ili niskoj temperaturi ili u područjima u kojima postoje vibracije.
- Ne upotrebljavajte u području izloženom izravnoj Sunčevoj svjetlosti ili na visokoj temperaturi.
- Izvucite strujni utikač iz strujne utičnice nakon punjenja. Ako se ne budete pridržavali ove mjere opreza, može doći do požara.
- Ne dopustite da drugi metalni predmeti dođu u kontakt sa spajalicama ili kontaktima punjive baterije zato što to može izazvati kratki spoj.
- Raspon radne temperature je od 10 °C do 40 °C (od 50 °F do 104 °F). Punjenje traje dulje na temperaturi nižoj od 10 °C (50 °F).



Oprez

- Uporaba drugih baterija može izazvati eksploziju.
- Reciklirajte korištene baterije u kutiju za recikliranje u lokalnoj prodavaonici elektronike ili u supermarketu.

Punjiva baterija DB-65

- To je litij-ionska baterija.
- Baterija nije potpuno napunjena u vrijeme kupnje pa je svakako napunite prije uporabe.
- Ne otvarajte i ne oštećujte bateriju zato što to može izazvati požar ili ozljedu. Osim toga, ne zagrijavajte bateriju na više od 60 °C (140 °F) i ne izlažite bateriju vatri.
- Zbog obilježja baterije vrijeme uporabe može se skratiti kada se ona upotrebljava u hladnom okruženju, čak i ako je baterija potpuno napunjena. Držite bateriju toplom tako da je stavite u džep ili imajte spremnu rezervnu bateriju.
- Kada se baterija ne upotrebljava, pazite da je uklonite iz aparata ili punjača za baterije. Mala količina struje može curiti iz baterije čak i kada je aparat isključen, što stvara preveliko pražnjenje i čini bateriju neupotrebljivom. Ako uklonite bateriju iz aparata na dulje od pet dana, gube se postavke datuma i vremena. U tom slučaju ponovno postavite datum i vrijeme.
- Ako nećete dulje vrijeme upotrebljavati bateriju, punite bateriju 15 minuta jedanput godišnje prije spremanja.
- Čuvajte na suhom i hladnom mjestu s temperaturom okruženja između 15 °C i 25 °C (59 °F i 77 °F). Izbjegavajte čuvanje na izrazito visokoj ili niskoj temperaturi.
- Kada napunite bateriju, nemojte je odmah ponovno puniti.
- Punite bateriju na temperaturi okruženja između 10 °C i 40 °C (50 °F i 104 °F). Punjenje baterije na visokoj temperaturi može oštetiti bateriju. Punjenje na niskoj temperaturi može spriječiti potpuno punjenje.
- Ako vrijeme uporabe baterije postane vrlo kratko čak i kada je ona potpuno napunjena, baterija je dosegla kraj svojeg radnog vijeka. Zamijenite je novom baterijom. Svakako upotrijebite zamjensku bateriju koju preporučuje RICOH IMAGING.
- Vrijeme punjenja s AC-U1 iznosi otprilike tri sata (na 25 °C (77 °F)).

Njega i čuvanje aparata

Njega aparata

- Na kvalitetu snimki mogu utjecati otisci prstiju i druge strane tvari na objektivu. Izbjegavajte dodirivanje objektivna prstima.
- Uklonite prašinu ili končice na objektivu komercijalno raspoloživim puhalom ili lagano očistite objektiv mekom, suhom krpom.
- Temeljito očistite aparat nakon uporabe na plaži ili rukovanja kemikalijama.
- U slučaju kvara obratite se najbližem servisnom centru.
- Aparat ima visokonaponske krugove. Ne rastavljajte ga.
- Ne izlažite aparat hlapljivim tvarima ako što su razrjeđivač, benzin ili pesticidi. Ako se ne budete pridržavali tih mjera opreza, može doći do oštećenja aparata ili njegovih površinskih slojeva.
- Ekran za slike može se lako ogrepsti pa izbjegavajte dodirivati ga tvrdim predmetima.
- Očistite ekran za slike tako da ga obrišete mekom krpom navlaženom malom količinom sredstva za čišćenje monitora koje ne sadrži organska otapala.

Čuvanje

- Ne čuvajte aparat na mjestima na kojima bi bio izložen sljedećemu:
 - velika toplina ili vlaga
 - velike promjene temperature ili vlage
 - prašina, nečistoća, pijesak, snažne vibracije
 - produljeni kontakt s kemikalijama, uključujući kuglice protiv leptira i druga sredstva protiv insekata ili s proizvodima od vinila ili gume
 - snažna magnetska polja (na primjer u blizini monitora, transformatora ili magneta)
- U protivnom se aparat može oštetiti.
- Uklonite bateriju ako nećete upotrebljavati proizvod dulje vrijeme.

Prije čišćenja

- Provjerite da ste isključili aparat.
- Uklonite bateriju.

Jamstveni uvjeti

Svi naši aparati kupljeni kod ovlaštenih distributera fotografske opreme obuhvaćeni su jamstvom u slučaju greške na materijalu ili pri proizvodnji u razdoblju od dvanaest mjeseci od datuma kupnje. Popravak će biti pružen, a neispravni dijelovi zamijenjeni besplatno u istom roku ako oprema ne pokazuje znakove udara, oštećenja vodom ili pijeskom, nepravilnog rukovanja, kemijske korozije ili korozije baterija, rukovanja koje nije u skladu s uputama o uporabi ili popravka u neovlaštenom servisu. Proizvođač ili njegov ovlašteni predstavnik nisu odgovorni za popravke i izmjene, osim onih koje su pismeno odobrili, i neće biti odgovorni za štetu nastalu uslijed gubitka ili odgode uporabe ili drugu neizravnu ili posljedičnu štetu, bez obzira na to je li ona uzrokovana neispravnim materijalom, izradom ili nečim drugim. Odgovornost proizvođača ili njegovog predstavnika strogo je ograničena, bila izričita ili implicirana, i izričito se ograničava na zamjenu dijelova kao što je to ovdje opisano. Povrat troškova za popravke u neovlaštenom servisu nije mogući.

Postupak za vrijeme 12-mjesečnog jamstvenog razdoblja

Svaki aparat koji se pokaže neispravnim za vrijeme 12-mjesečnog jamstva mora se vratiti u prodavaonicu u kojoj je kupljen ili proizvođaču. Ako nema predstavništva proizvođača u vašoj zemlji, pošaljite aparat izravno proizvođaču i platite poštarinu. U ovom slučaju trajat će duže vrijeme dok se aparat vrati zbog složenih carinskih propisa. Ako je aparat pod jamstvom, popravci i dijelovi neće se naplatiti i aparat ćemo vam vratiti nakon popravka. Ako aparat nije pod jamstvom, bit će naplaćene standardne cijene popravka i dijelova. Poštarinu plaća vlasnik. Ako ste aparat kupili izvan zemlje u kojoj ga želite servisirati za vrijeme jamstva, standardna poštarina i cijene popravka mogu naplatiti proizvođač ili njegov predstavnik u toj zemlji. Bez obzira na to, aparat vraćen proizvođaču bit će popravljen besplatno u skladu s ovim jamstvom. Međutim, u svakom slučaju, poštarinu i troškove carine mora platiti pošiljatelj. Da dokažete datum kupnje, sačuvajte originalni račun koji ste dobili pri kupnji najmanje godinu dana. Prije nego što pošaljete aparat na servis, provjerite da ga šaljete u servis koji je proizvođač ovlastio za popravke, osim ako ga šaljete izravno proizvođaču. Uvijek tražite procjenu troškova popravka i tek nakon što ste prihvatili troškove popravka, dajte servisu dopuštenje da izvrši popravak.

- **Ovo jamstvo ne utječe na zakonska prava kupca.**
- **Lokalno jamstvo kod naših distributera u nekim zemljama može imati prednost nad ovim jamstvom. Zato preporučujemo da proučite jamstvo koje ste dobili kada ste kupili aparat ili da kontaktirate s našim distributerom u svojoj zemlji da dobijete više informacija ili primjerak jamstva.**

Informacije za korisnike o prikupljanju i odlaganju stare opreme i korištenih baterija



1. U Europskoj uniji

Ovi simboli na proizvodima, pakiranju i/ili na popratnim dokumentima znače da se korištena oprema i baterije ne smiju odlagati s kućnim otpadom.



Dotrajala električna/elektronska oprema i baterije moraju se odlagati posebno u skladu sa zakonima koji zahtijevaju posebno rukovanje, prikupljanje i recikliranje ovih proizvoda.



Ako ove proizvode ispravno odlažete, pomažete da otpad prođe potrebni postupak, prikupljanje i reciklažu i tako sprječavate negativne posljedice za okoliš i ljudsko zdravlje do kojih može doći pri nepravilnom rukovanju otpadom.

Ako je ispod gore prikazanog simbola dodan kemijski simbol, to u skladu s direktivom o baterijama znači da je teški metal (Hg = živa, Cd = kadmij, Pb = olovo) prisutan u bateriji u koncentraciji koja je viša od propisane u direktivi o baterijama.

Više pojedinosti o prikupljanju i recikliranju iskorištenih proizvoda zatražite od lokalnih vlasti, od službe za zbrinjavanje otpada ili na mjestu na kojem ste kupili proizvode.

2. U državama izvan EU

Ovi simboli vrijede samo u Europskoj uniji. Ako rabljene proizvode želite odložiti u otpad, informacije o ispravnom načinu odlaganja zatražite od lokalnih vlasti ili distributera.

Za Švicarsku: Korišteni električni/elektronički uređaji mogu se besplatno vratiti prodavateljima, čak i ako ne kupite novi proizvod. Sakupljališta otpada pronađite na stranicama www.swico.ch ili www.sens.ch.



CE oznaka označava usklađenost s direktivom Europske unije.

BILJEŠKE

RICOH IMAGING COMPANY, LTD.

1-3-6, Nakamagome, Ohta-ku, Tokyo 143-8555,
JAPAN
(<http://www.rioh-imaging.co.jp>)

**RICOH IMAGING EUROPE
S.A.S.**

Parc Tertiaire SILIC 7-9, avenue Robert Schuman -
B.P. 70102, 94513 Rungis Cedex, FRANCE
(<http://www.rioh-imaging.eu>)

**RICOH IMAGING
AMERICAS CORPORATION**

633 17th Street, Suite 2600, Denver, Colorado 80202,
U.S.A.
(<http://www.us.rioh-imaging.com>)

**RICOH IMAGING CANADA
INC.**

5520 Explorer Drive Suite 300, Mississauga, Ontario,
L4W 5L1, CANADA
(<http://www.rioh-imaging.ca>)

**RICOH IMAGING CHINA
CO., LTD.**

23D, Jun Yao International Plaza, 789 Zhaojiabang
Road, Xu Hui District, Shanghai, 200032, CHINA
(<http://www.rioh-imaging.com.cn>)

Distribuiranje ili kopiranje bilo kojeg dijela
ove upute bez izrièitog odobrenja poduzeæa
NEO ORBIS d.o.o. predstavlja povredu zakona.

Sva prava zadržana.

Rok osiguranog servisa i rezervnih dijelova
je sedam godina od dana kupnje.

ovlašteni distributer:

NEO ORBIS d.o.o.

Pokornoga

10000 ZAGREB

e-mail: info@pentax.hr

www.pentax.hr

ovlašteni servis:

INFODATA

CMP Savica Šanci 111

10000 ZAGREB

e-mail: servis@pentax.hr

tel. 01 / 2409-140

Ove se informacije za kontakt mogu promijeniti
bez prethodne obavijesti.

Za najnovije informacije pogledajte naše
internetske stranice

• Specifikacije i vanjske dimenzije mogu se promijeniti bez upozorenja.